

SPECTRACOOL COMPACTO Y ESTRECHO PARA INTERIORES/EXTERIORES



N16 115/230 Volt
800 BTU/Hr.
234 Watt

N21 115/230 Volt
2000 BTU/Hr.
586 Watt

CERTIFICACIONES DE LA INDUSTRIA

Cumple con UL/cUL; Tipo 12; Archivo No. SA6453 para N17
Cumple con UL/cUL; Tipo 12, 3R, 4, 4X opcional; Archivo No. SA6453 y UR/cUR Reconocimiento en modelos selectos de N16 y N21

CE

Circuito interno IP 54

Circuito externo IP 34

EAC

Compatible con Telcordia GR-487

Tablas de referencia con datos de desempeño para certificaciones aplicadas a cada modelo.

APLICACIÓN

- Automatización Industrial
- Equipo para empaquetado
- Sistemas de seguridad y de defensa

CARACTERÍSTICAS

- Diseño estrecho que aloja gabinetes de 12-pulg. (300-mm) de profundidad
- Refrigerantes ecológicos R407c y R134a
- Potencia de entrada VAC para modelos 115, 230 y 400/460
- Certificación UL que ahorra tiempo y dinero en las autorizaciones de agencia
- Atractivo diseño industrial con presencia mínima de seguros visibles
- Termostato mecánico confiable ubicado detrás de la cubierta de la unidad; los modelos de aire acondicionado incluyen monitor ambiental digital
- Cubierta de acero galvanizado para resistencia en fábricas y exteriores
- Bridas de fácil montaje para una instalación sencilla
- Los cortes opcionales para adaptación a los gabinetes con aire acondicionado modelo GENESIS permiten a los usuarios una fácil transición a su nueva unidad
- La bobina condensadora antipolvo le permite a la unidad trabajar sin filtro en la mayoría de las aplicaciones
- El filtro lavable y reutilizable de tela metálica de aluminio protege los serpentines para un máximo rendimiento de climatización
- La unidad se entrega con equipo de montaje, empaques y manual de usuario
- Cada unidad es probada antes de su embarque
- Los modelos estándar de aire acondicionado para interiores también incluyen:
 - Gestión activa de condensado
 - Rele de apagado para interruptores de puerta y otros requerimientos del sistema
 - Interruptor en caso de funcionamiento defectuoso

ESPECIFICACIONES

- Capacidad nominal de enfriamiento>
 - N16 800 BTU/Hr. (234 W)
 - N21 2000 BTU/Hr. (586 W)
- Rango de temperatura durante la operación de 50°F/10°C a 125° F/52°C

ACABADO

- Capa de pintura en polvo gris claro semi texturizada, RAL 7035
- Otros colores y texturas disponibles

Datos de desempeño N16 800 BTU/Hr. (234 Watt)

NÚMERO DE CATÁLOGO		
Modelo para interiores	N160116G050	N160126G050
Modelo para interiores de acero inoxidable tipo 4X	N160116G051	N160126G051
Modelo para interiores con acceso a control remoto*	N160116G060	N160126G060
CAPACIDAD DE CLIMATIZACIÓN		
Nominal:		
BTU/Hr.	800/800	800/900
Watts	235/235	235/264
A 131°F/131°F (55°C/55°C):		
BTU/Hr. (50/60 Hz)	819	920/960
W (50/60 Hz)	240	270/281
A 95°F/95°F (35°C/35°C):		
BTU/Hr. (50 /60 Hz)	948	810/955
W (50/60 Hz)	278	237/280
Refrigerante	R-134A	R-134A
Carga de refrigerante (onzas/gramos)	4/113	3.8/107
Rango de temperatura en la operación:		
Máximo (°F/°C)	131/55	125/131/52/55
Mínimo (°F/°C)	-40/-40	-40/-40
Flujo de aire a presión estática 0:		
Circuito interno 50 Hz (CFM / m ³ /hr.)	25/42	25/42
Circuito externo 50 Hz (CFM / m ³ /hr.)	48/82	48/82
Circuito interno 60 Hz (CFM / m ³ /hr.)	30/51	30/51
Circuito externo 60 Hz (CFM / m ³ /hr.)	53/90	53/90
Catefactor Max. W (Modelos para exteriores)	150	150
DATOS ELÉCTRICOS		
Rango de voltaje	100/115	220/230
Frecuencia (Hz)	50/60	50/60
Rango de operación	+/- 10%	+/- 10%
Max. poder de consumo (W a 50/60 Hz)	360/403	330/345
Max. corriente nominal (A a 50/60 Hz)	3.6/3.5	1.5/1.5
Corriente de inicio (A)	8.0/9.2	3.3/3.1
Certificaciones	Cumple con cUL CE EAC Otras certificaciones disponibles bajo solicitud	
Descripción de la entrada de energía	Bloque de terminales	Bloque de terminales
PROTECCIÓN DEL GABINETE		
Tipo UL	Tipo 12, 3R, 4 estándar Tipo 4X de acero inoxidable, opcional	
CONTROLADOR		
Descripción	Termostato mecánico básico	
Ubicación del termostato	Detrás del panel frontal del gabinete	
Punto de inicio del termostato (°F/°C)	80/27	
NIVEL DE SONIDO		
A 1.5 metros	63 dB(A)	
FABRICACIÓN DE LA UNIDAD		
Material	Estándar hoja de metal galvanizado Opcional en acero inoxidable	
Acabado	Capa de pintura de polvo gris claro semi texturizado RAL 7035	
DIMENSIONES DE LA UNIDAD		
Altura (pulg./mm)	16.51/419	
Ancho (pulg./mm)	7.52/191	
Profundidad (pulg./mm)	6.30/160	
Peso (pulg./kg)	27/12	

*Las unidades con acceso a control remoto utilizan un controlador digital y se comunican vía EtherNet/IP, Profinet, Modbus TCP/IP y SNMP con ethernet o modbus RTU con USB.

Curvas de desempeño para modelos N16 de 800 BTU/Hr. (234 Watt)

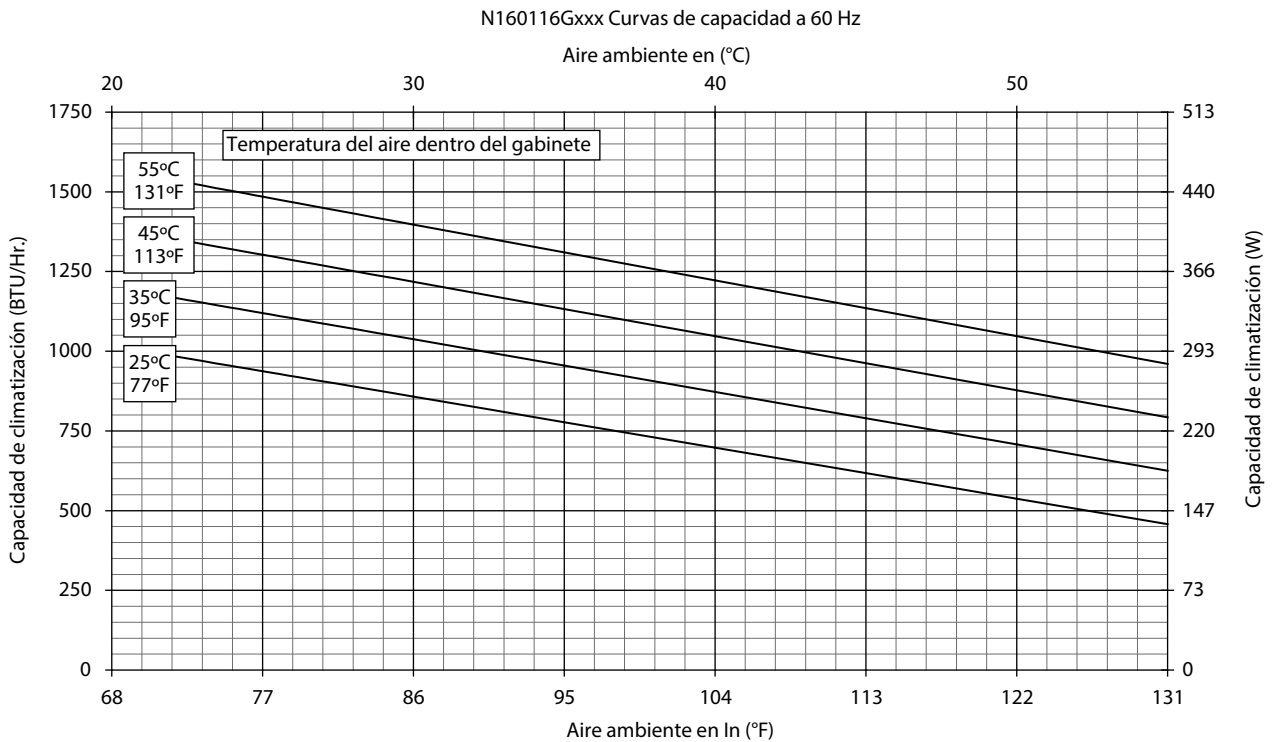
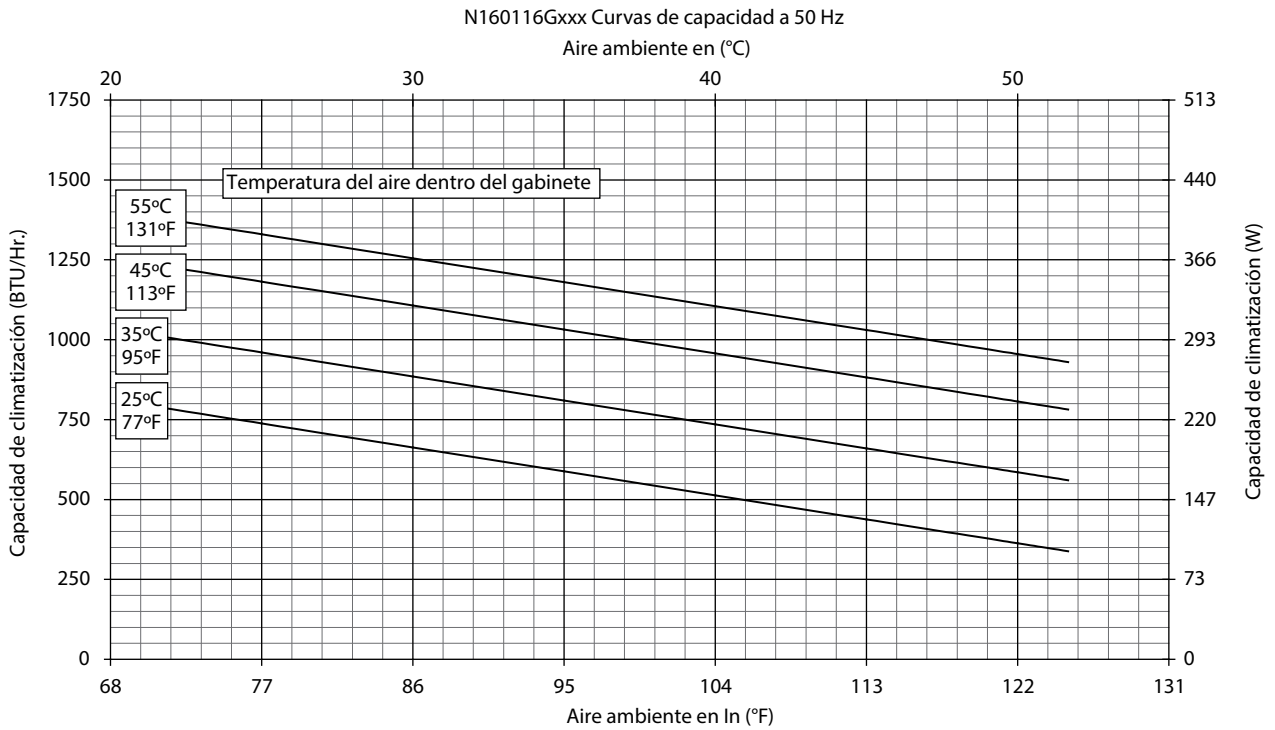

Curvas de desempeño para modelos N16 de 800 BTU/Hr. (234 Watt)

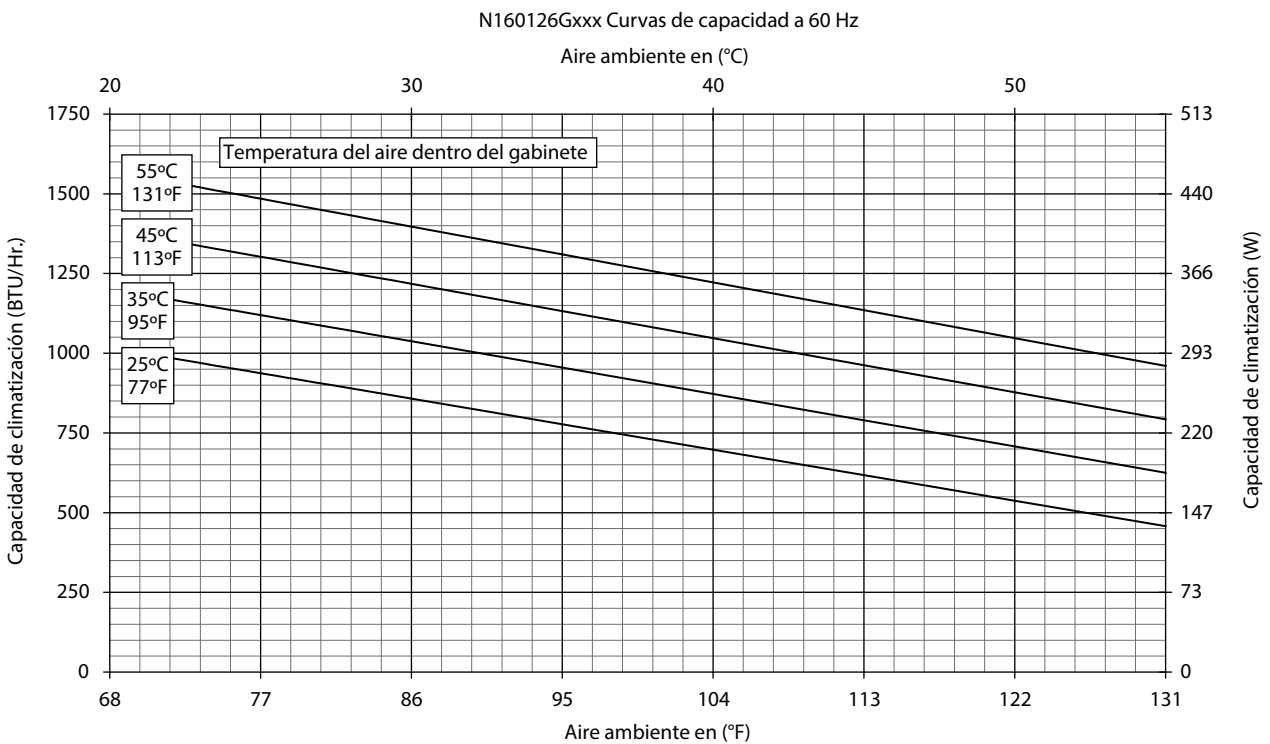
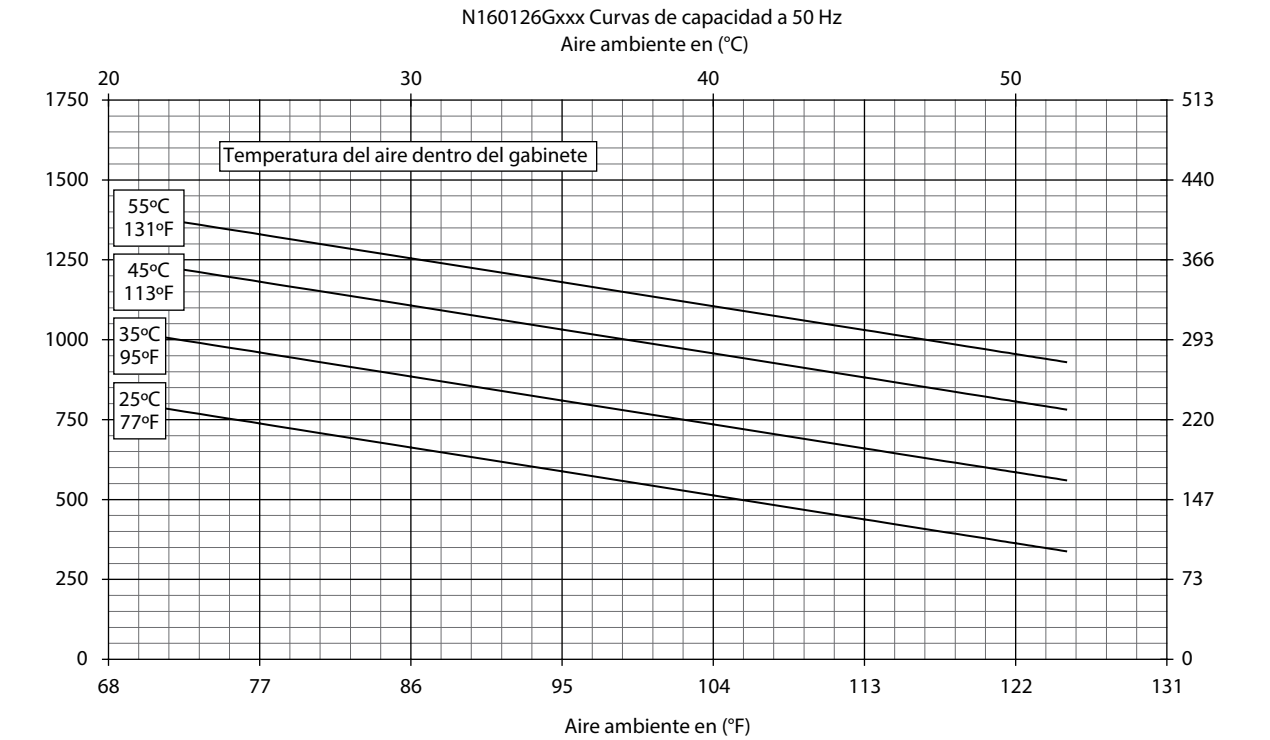

MODELOS N16 PARA 800 BTU/HR. (234 WATT)

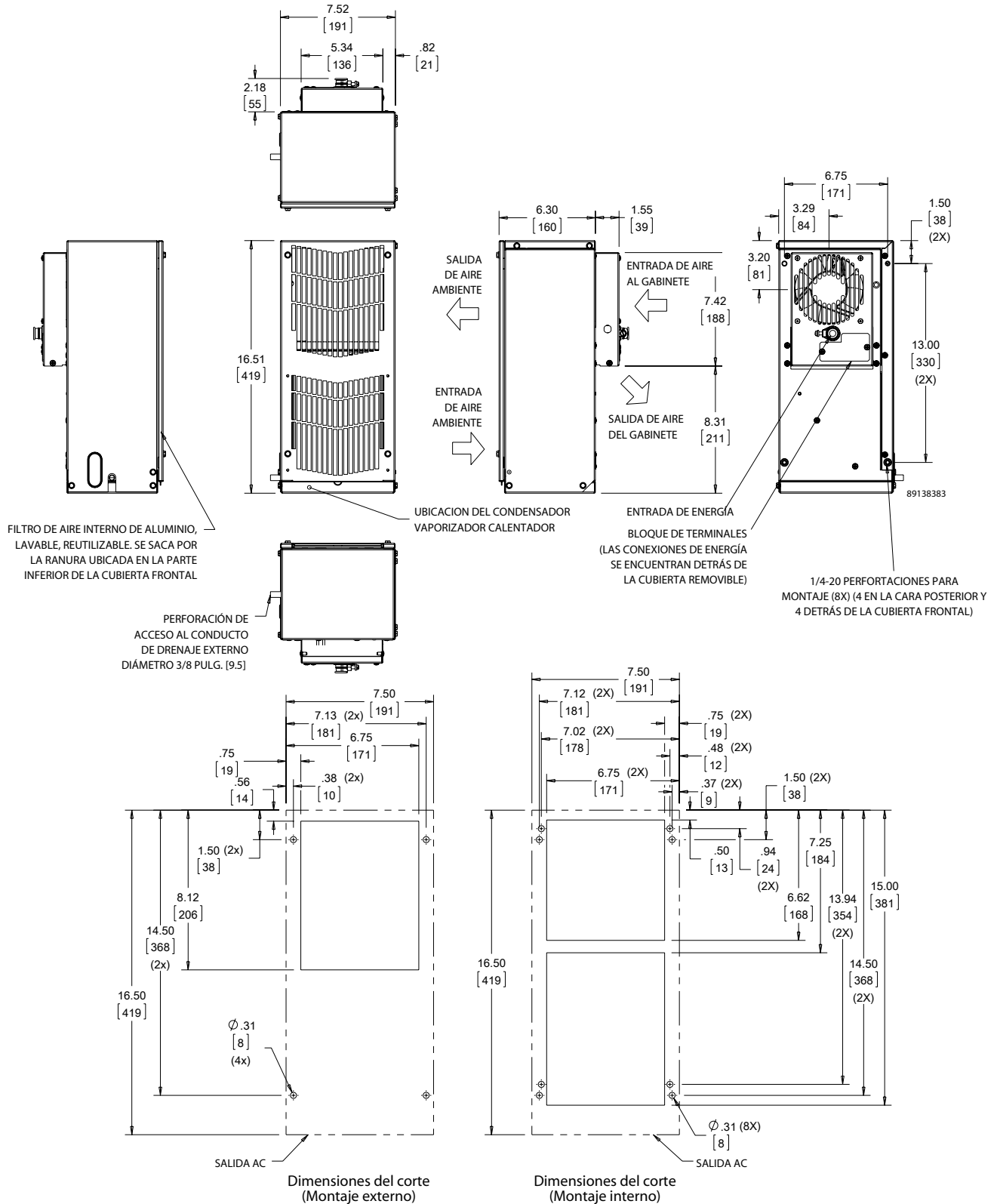

Visite www.PentairProtect.com para descargar los planos en CAD 2D y 3D con el diagrama general del sistema eléctrico seleccionado.

Datos de desempeño N21 2000 BTU/Hr. (586 Watt)

NÚMERO DE CATÁLOGO			
Modelo para interiores	N2102166050	N2102266050	N2102466050
Modelo para interiores de acero inoxidable tipo 4X	N2102166051	N2102266051	N2102466051
Modelo para interiores con acceso a control remoto*	N2102166060	N2102266060	N2102466060
CAPACIDAD DE CLIMATIZACIÓN			
Nominal:			
BTU/Hr.	1800/2000	1800/2000	1800/2000
Watts	528/586	528/586	528/586
A 131°F/131°F (55°C/55°C):			
BTU/Hr. (50/60 Hz)	2000/2175	2000/2175	2000/2175
W (50/60 Hz)	586/637	586/637	586/637
A 95°F/95°F (35°C/35°C):			
BTU/Hr. (50/60 Hz)	1950/2200	1950/2200	1950/2200
W (50/60 Hz)	571/645	571/645	571/645
Refrigerante	R-134A	R-134A	R-134A
Carga de refrigerante (onzas/gramos)	6.5/184	6.5/184	6.5/184
Rango de temperatura en la operación:			
Máximo (°F/°C)	131/55	131/55	131/55
Mínimo (°F/°C)	-40/-40	-40/-40	-40/-40
Flujo de aire a presión estática 0:			
Circuito interno 50 Hz (CFM / m ³ /hr.)	77/131	77/131	77/131
Circuito externo 50 Hz (CFM / m ³ /hr.)	150/255	150/255	150/255
Circuito interno 60 Hz (CFM / m ³ /hr.)	91/155	91/155	91/155
Circuito externo 60 Hz (CFM / m ³ /hr.)	165/280	165/280	165/280
Catefactor Max. W (Modelos para exteriores)	500	500	500
DATOS ELÉCTRICOS			
Rango de voltaje	115	230	460V 1PH
Frecuencia (Hz)	50/60	50/60	50/60
Rango de operación	+/- 10%	+/- 10%	+/- 10%
Max. poder de consumo (W a 50/60 Hz)	700/805	805	874
Max. corriente nominal (A a 50/60 Hz)	7.0/7.0	3.5/3.5	1.9
Corriente de inicio (A)	19	7.6	7.2
Certificaciones	Cumple con cUL CE EAC Otras certificaciones disponibles bajo solicitud		Reconocido por cUR CE EAC
Descripción de la entrada de energía	Bloque de terminales	Bloque de terminales	Bloque de terminales
PROTECCIÓN DEL GABINETE			
Tipo UL	Tipo 12, 3R, 4 estándar Tipo 4X de acero inoxidable, opcional		
CONTROLADOR			
Descripción	Termostato mecánico básico		
Ubicación del termostato	En el lateral del gabinete en todos los modelos		
Punto de inicio del termostato (°F/°C)	80/27		
NIVEL DE SONIDO			
A 1.5 metros	66 dB(A)		
FABRICACIÓN DE LA UNIDAD			
Material		Estándar hoja de metal galvanizado Opcional en acero inoxidable	
Acabado			
DIMENSIONES DE LA UNIDAD			
Altura (pulg./mm)	20.92/531	20.92/531	25.17/614
Ancho (pulg./mm)	10.00/254	10.00/254	10.00/254
Profundidad (pulg./mm)	9.90/251	9.90/251	9.90/251
Peso (lb./kg)	56/25	56/25	66/30

*Las unidades con acceso a control remoto utilizan un controlador digital y se comunican vía EtherNet/IP, Profinet, Modbus TCP/IP y SNMP con ethernet o modbus RTU con USB.

Curvas de desempeño para modelos N21 de 2000 BTU/Hr. (586 Watt)

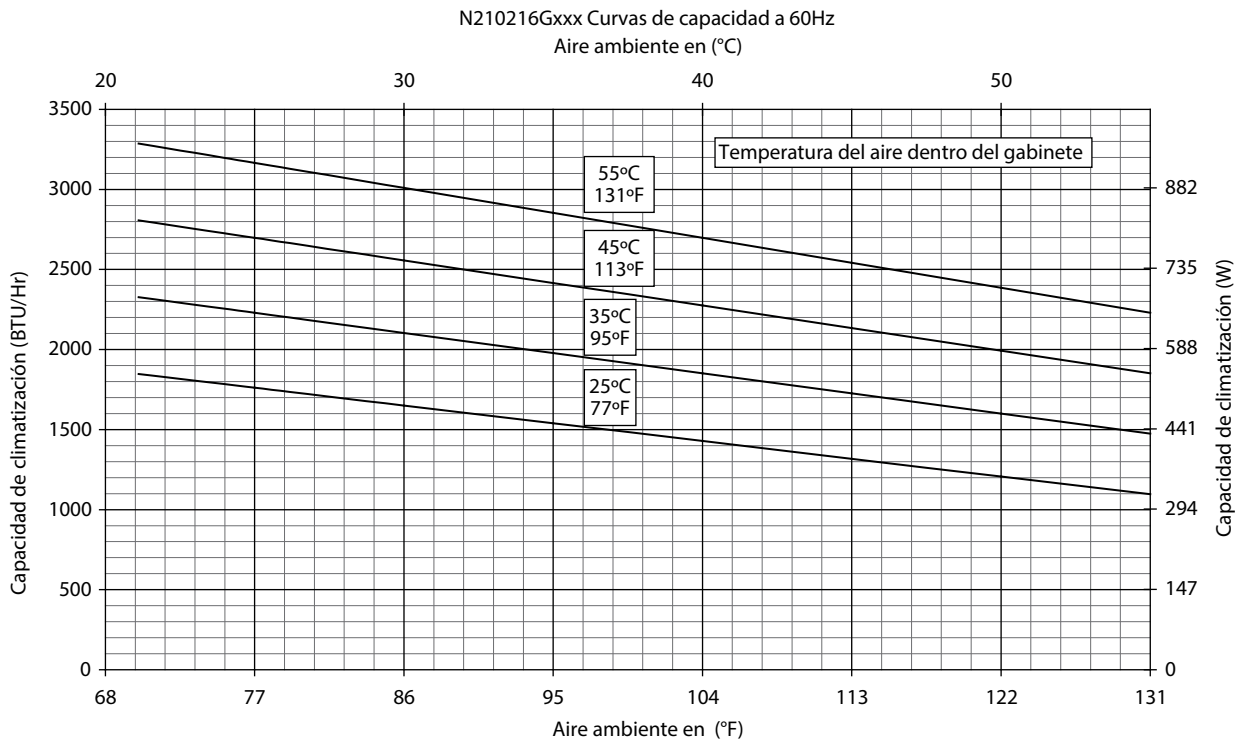
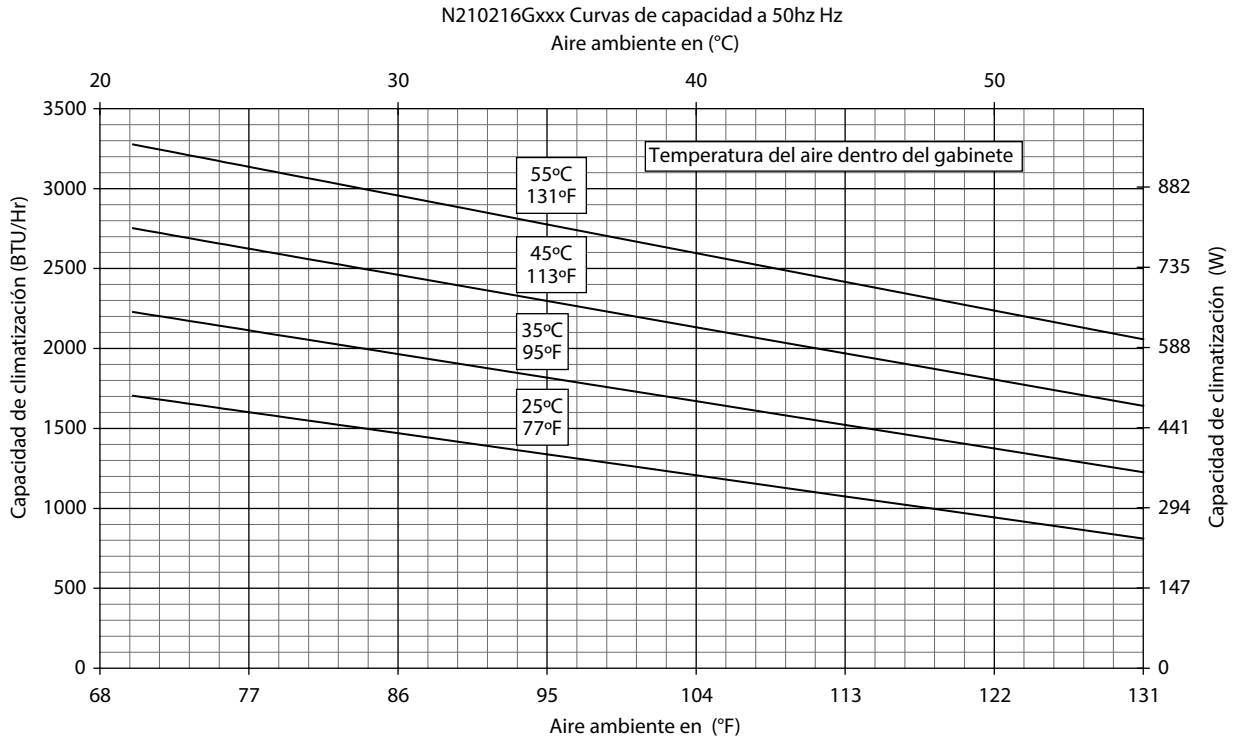

Curvas de desempeño para modelos N21 de 2000 BTU/Hr. (586 Watt)

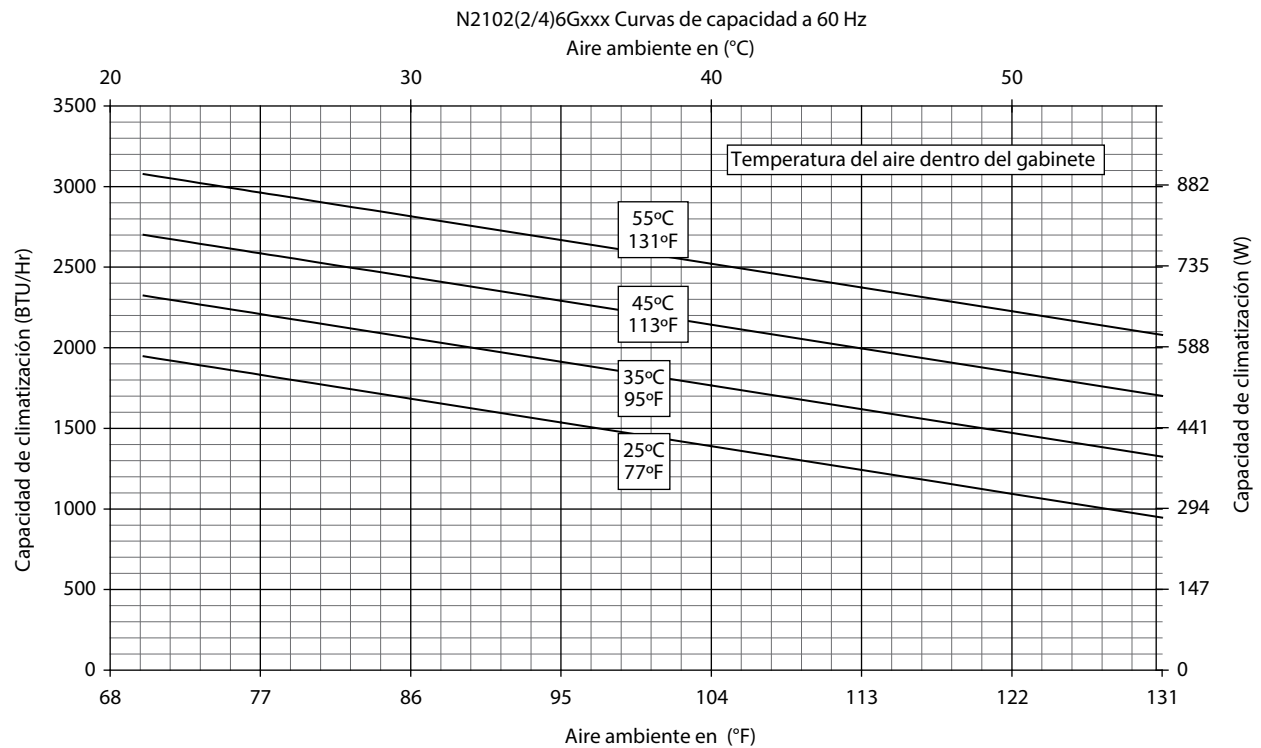
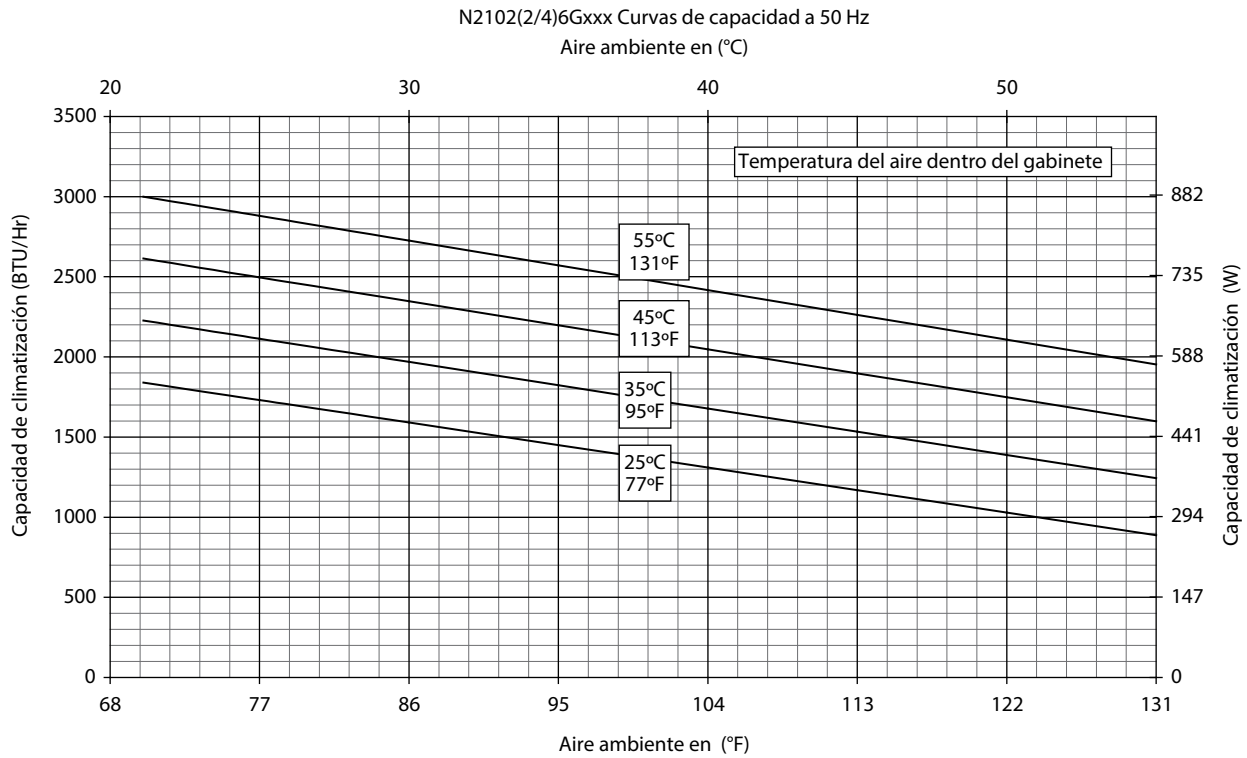

MODELOS N21 460V DE 2000 BTU/HR. (586 WATT)

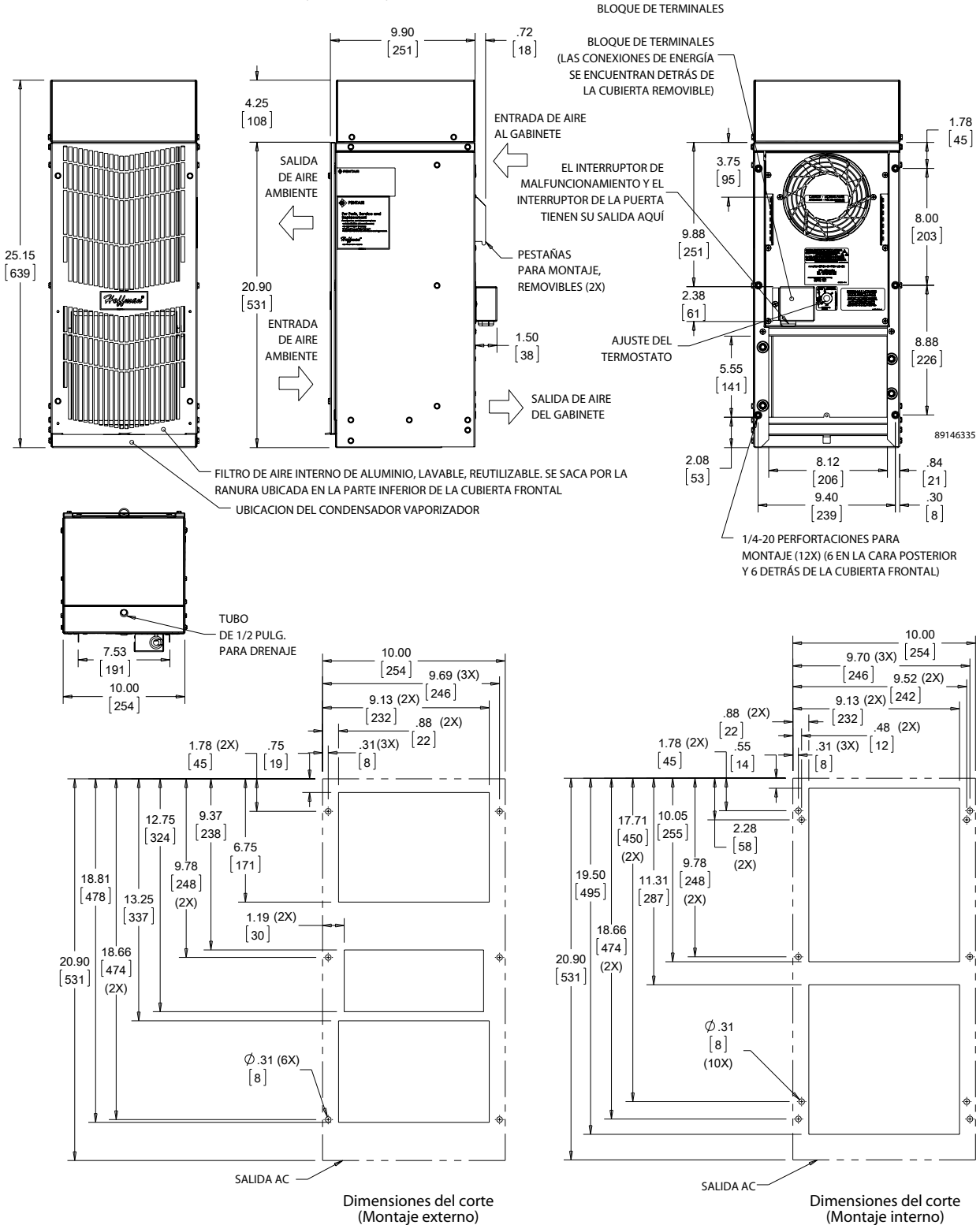

Visite www.PentairProtect.com para descargar los planos en CAD 2D y 3D con el diagrama general del sistema eléctrico seleccionado.

SPECTRACOOOL ESTRECHO PARA INTERIORES/EXTERIORES

N43 11000 BTU/Hr. 3223 Watt	N36 6000/8000 BTU/Hr. 1758/2344 Watt	N28 4000 BTU/Hr. 1172 Watt
--	---	---

CERTIFICACIONES DE LA INDUSTRIA

Cumple con UL/cUL; Tipo 12, 3R, 4; 4X opcional; Archivo No. SA6453

CE
Circuito interno IP 56
Circuito externo IP 34
Compatible con Telcordia GR-487 (exterior)

APLICACIÓN

- Automatización Industrial
- Sistemas de recuperación de aguas residuales
- Equipo para empaquetado
- Sistemas de seguridad y de defensa

CARACTERISTICAS

- Diseño estrecho que aloja gabinetes de 12-pulg. (300-mm) de profundidad
- Compresor alternativo de optimización de energía en modelos N28
- Compresor giratorio de optimización de energía en modelos N36 y N43
- Refrigerantes ecológicos R407c y R134a
- Potencia de entrada VAC para modelos 115, 230 y 400/fase-460 3
- Certificación UL que ahorra tiempo y dinero en las autorizaciones de agencia
- Los modelos para exteriores operan en un rango de temperaturas de los -40°F/-40°C a los 131°F/55°C (125°F/52°C en series N28)
- Atractivo diseño industrial con presencia mínima de cierres visibles
- Termostato mecánico confiable ubicado en el lateral del gabinete; los modelos de aire acondicionado para interiores incluyen monitor ambiental digital
- Cubierta de acero galvanizado para resistencia en fábricas y exteriores
- Bridas de fácil montaje para una instalación sencilla
- Los cortes opcionales para adaptación a los gabinetes con aire acondicionado modelo GENESIS permiten a los usuarios una fácil transición a su nueva unidad
- La bobina condensadora antipolvo le permite a la unidad trabajar sin filtro en la mayoría de las aplicaciones
- El filtro lavable y reutilizable de tela metálica de aluminio protege los serpentines para un máximo rendimiento de climatización
- La unidad se entrega con equipo de montaje, empaques y manual de usuario
- Cada unidad es probada antes de su embarque
- Los modelos estándar de aire acondicionado para interiores también incluyen:
 - Gestión activa de condensado con bandas de calefacción
 - Rele de apagado para interruptores de puerta y otros requerimientos del sistema
 - Interruptor en caso de funcionamiento defectuoso
- Los modelos estándar de aire acondicionado para exteriores también incluyen:
 - Compatibilidad con Telcordia GR-487
 - Componentes resistentes a la corrosión
 - Interruptor en caso de funcionamiento defectuoso
 - Compresor para calefacción
 - Regulador de presión del cabezal
 - Calefactor de 1300 W para gabinete

ESPECIFICACIONES

- Capacidad de climatización nominal:
N28 4000 BTU/Hr. (1172 W)
N36 6000 y 8000 BTU/Hr. (1758 y 2344 W)
N43 11000 BTU/Hr. (3223 W)
- Los modelos para exteriores operan en un rango de temperatura de -40°F/-40°C a 131°F/55°C (125°F/52°C en series N28)

ACABADOS

- Capa de pintura en polvo gris claro semi texturizada, RAL 7035
- Otros colores y texturas disponibles

NOTAS

Visite www.PentairProtect.com para descargar los planos en CAD 2D y 3D con el diagrama general del sistema eléctrico seleccionado

Datos de desempeño N28 4000 BTU/Hr. (1172 Watt)

NÚMERO DE CATÁLOGO			
Modelo para interiores	N280416G050	N280426G050	N280446G050
Modelo para interiores de acero inoxidable tipo 4X	N280416G051	N280426G051	N280446G051
Modelo para interiores con acceso a control remoto*	N280416G060	N280426G060	N280446G060
Modelo para interiores sin paquete de calefactor	N280416G100	N280426G100	N280446G100
Modelo para interiores sin paquete de calefactor de acero inoxidable tipo 4X	N280416G102	N280426G102	N280446G102
Modelo para interiores con paquete de calefactor	N280416G150	N280426G150	—
Modelo para interiores con paquete de calefactor de acero inoxidable tipo 4X	N280416G151	N280426G151	—
CAPACIDAD DE CLIMATIZACIÓN			
Nominal:			
BTUs/Hr.	3800 / 4000	3800 / 4000	3800 / 4000
Watts	1114 / 1172	1114 / 1172	1114 / 1172
A 125°F / 125°F (50°C / 50°C):			
BTU/Hr. (50 / 60 Hz)	3940 / 4104	4269 / 4703	4269 / 4703
Watts (50 / 60 Hz)	1150 / 1000	1250 / 1378	1250 / 1378
A 95°F / 95°F (35°C / 35°C):			
BTU/Hr. (50 / 60 Hz)	3754 / 4011	3700 / 4291	3700 / 4291
Watts (50 / 60 Hz)	1100 / 1175	1086 / 1257	1086 / 1257
Refrigerante	R134a	R134a	R134a
Carga de refrigerante (onzas/gramos)	10 / 283	11 / 312	11 / 312
Rango de temperatura en la operación:			
Máximo (°F/°C)	125/52	125/52	125/52
Mínimo (°F/°C)	-40/-40	-40/-40	-40/-40
Flujo de aire a presión estática 0:			
Circuito interno 50 Hz (CFM / m ³ /hr.)	138 / 234	N/A	N/A
Circuito externo 50 Hz (CFM / m ³ /hr.)	268 / 455	N/A	N/A
Circuito interno 60 Hz (CFM / m ³ /hr.)	143 / 362	143 / 243	143 / 243
Circuito externo 60 Hz (CFM / m ³ /hr.)	288 / 728	288 / 489	288 / 489
Calefactor Max. W (Modelos para exteriores)	1300	1300	1300
DATOS ELÉCTRICOS			
Rango de voltaje	110 / 115	230	400-460/460
Frecuencia (Hz)	50 / 60	50 / 60	50 / 60
Rango de operación	+/-10%	+/-10%	+/-10%
Max. poder de consumo (W a 50/60 Hz)	971 / 1116	975 / 1104	975 / 1104
Max. corriente nominal (A a 50/60 Hz)	10.6 / 10.0	4.9 / 5.0	2.5 / 2.5
Corriente de inicio (A)	40	24.5	12.5
Certificaciones	Cumple con cUL CE Otras certificaciones disponibles bajo solicitud		
Descripción de la entrada de energía	Bloque de terminales		
PROTECCIÓN DEL GABINETE			
Tipo UL	Tipo 12, 3R, 4 estándar Tipo 4X de acero inoxidable, opcional		
CONTROLADOR			
Descripción	Termostato mecánico básico		
Ubicación del termostato	En el lateral del gabinete		
Punto de inicio del termostato (°F/°C)	80 / 27		
NIVEL DE SONIDO			
A 1.5 metros	64.4 dBA	65.5 dBA	65.5 dBA
DIMENSIONES DE LA UNIDAD			
Material	Estándar hoja de metal galvanizado Opcional en acero inoxidable		
Acabado	Capa de pintura de polvo gris claro semi texturizado RAL 7035 Otros colores disponibles		
ACCESORIOS			
EASYSWAP Adaptador para plenum (GENESIS M33)	Permite montar el SPECTRACOOL en un GENESIS M33 Número de catálogo para corte para aire acondicionado PLM33N28		
DIMENSIONES DE LA UNIDAD			
Alto (pulg / mm)	28 / 711.2		
Ancho (pulg / mm)	11.50 / 292.1		
Profundidad (pulg / mm)	14.00 / 355.6		
Peso (lb / kg)	84/38	84/38	92/41.7

*Las unidades con acceso a control remoto utilizan un controlador digital y se comunican vía EtherNet/IP, Profinet, Modbus TCP/IP y SNMP con ethernet o modbus RTU con USB.

Curvas de desempeño para modelos N28 4000 BTU/Hr. (1172 Watt)

N28-0416-GXXX Curvas de capacidad a 50 Hz
Aire ambiente (°C)

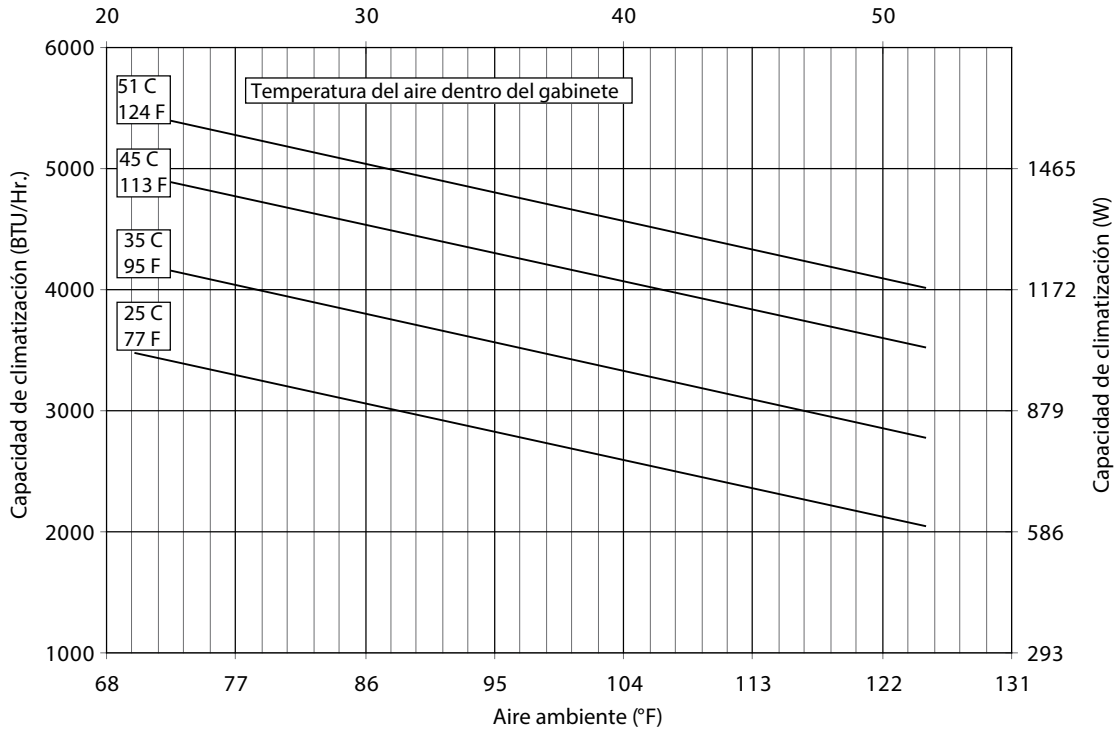

N28-0416-GXXX Curvas de capacidad a 60 Hz
Aire ambiente (°C)

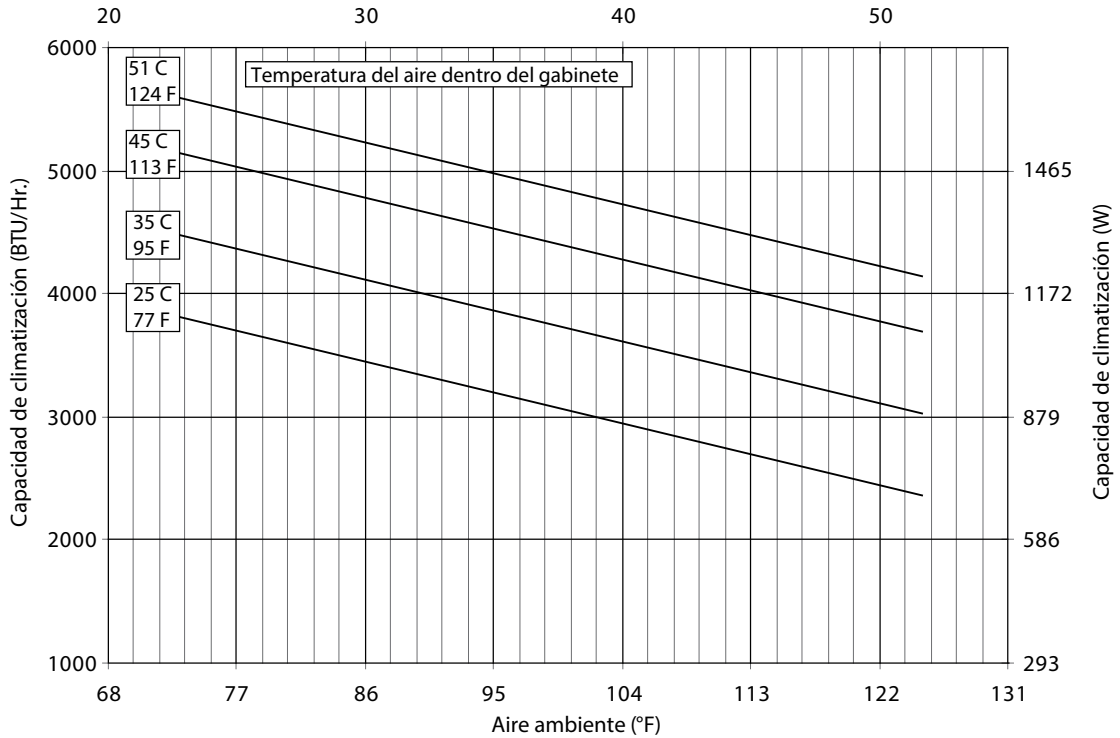

N28-0426-GXXX Curvas de capacidad a 50 Hz
Aire ambiente (°C)

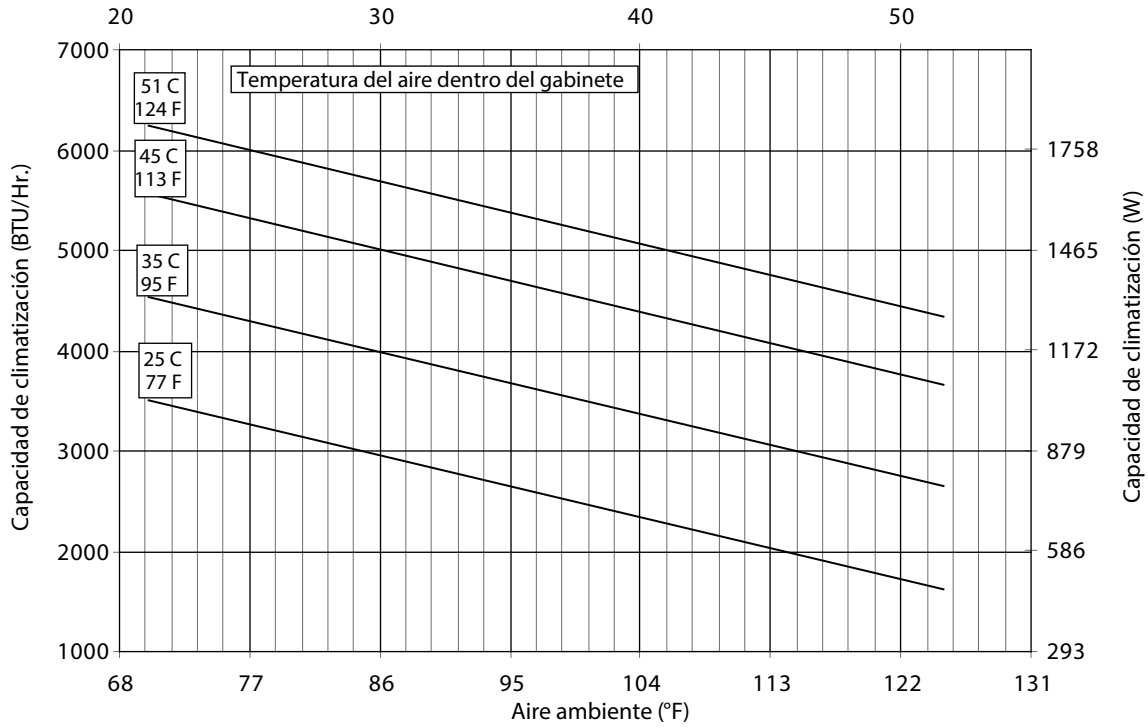

N28-0426-GXXX Curvas de capacidad a 60 Hz
Aire ambiente (°C)

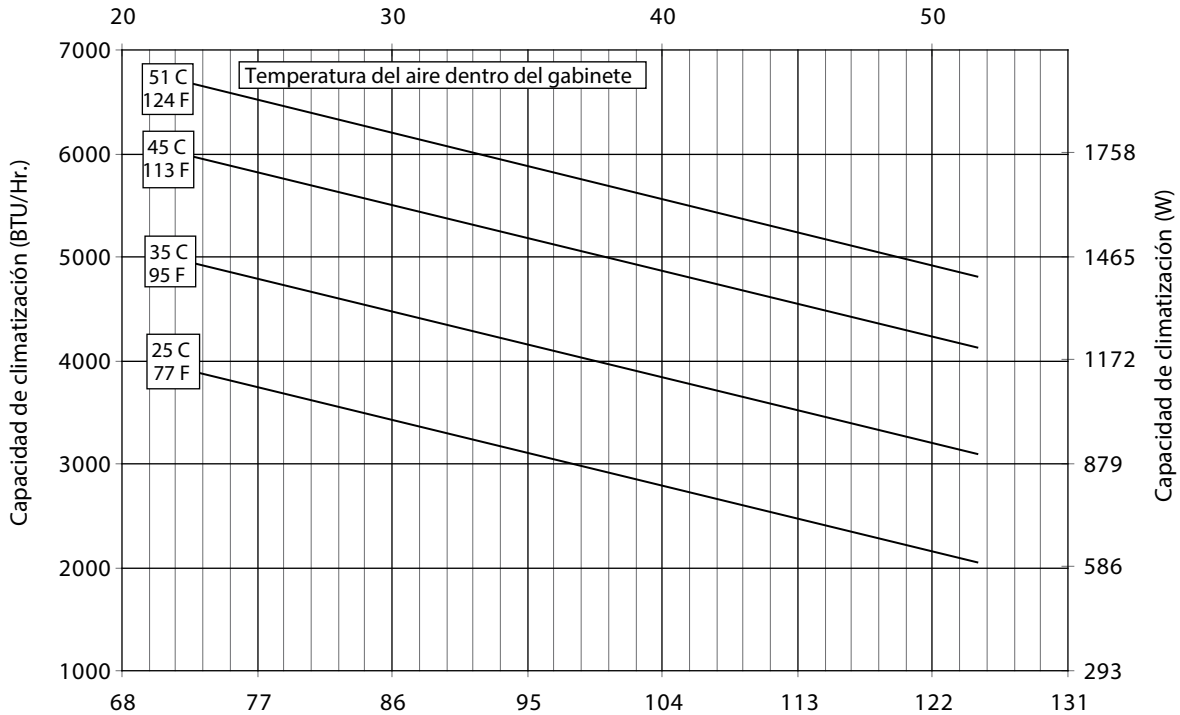

Modelos N28 4000 BTU/Hr. (1172 Watt)

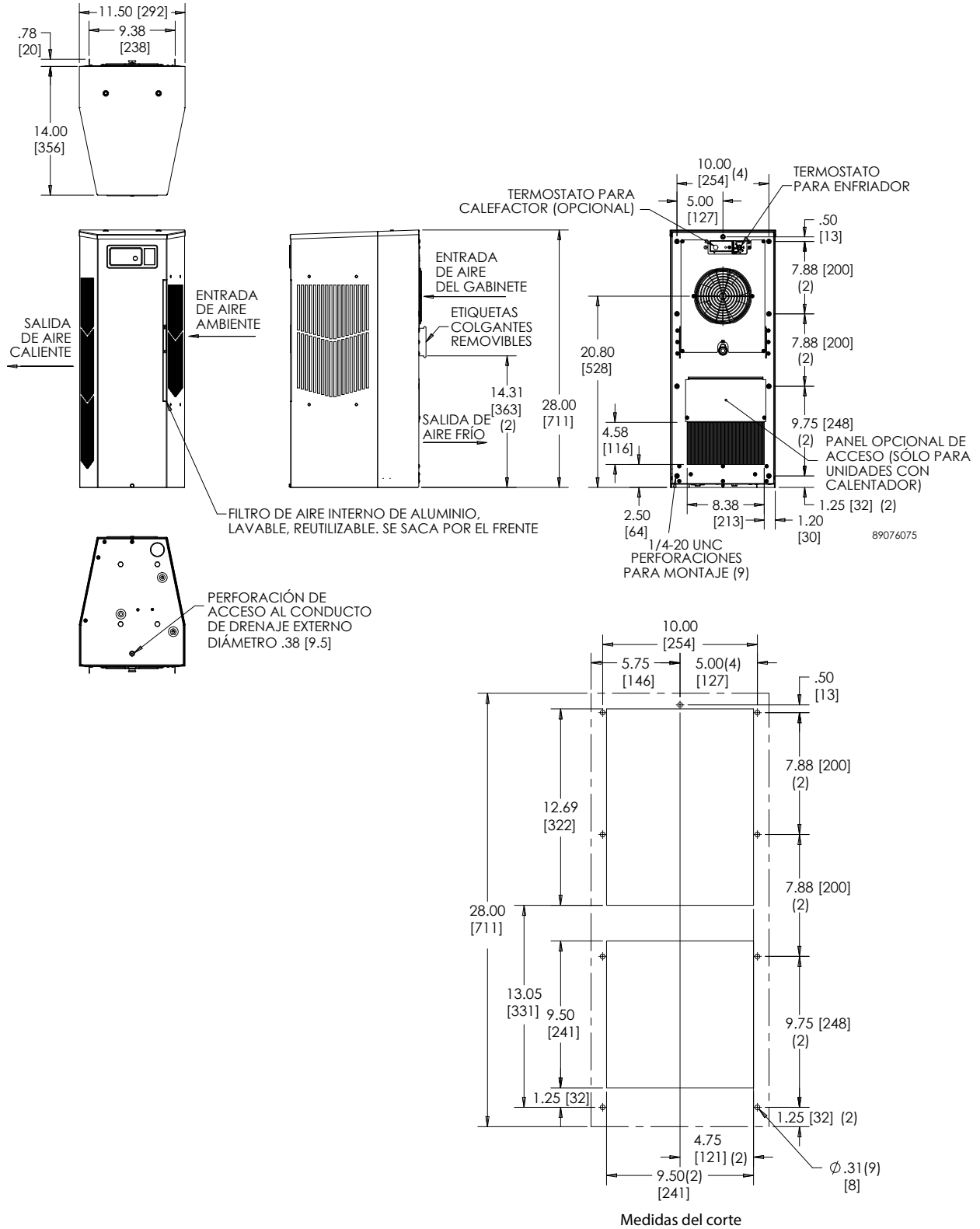

Visite www.PentairProtect.com para descargar los planos en CAD 2D y 3D con el diagrama general del sistema eléctrico seleccionado.

Datos de desempeño N36 6000/8000 BTU/Hr. (1758/2344 Watt)

CATALOG NUMBER						
Modelo para interiores	N360616G050	N360626G050	N360646G050	N360816G050	N360826G050	N360846G050
Modelo para interiores de acero inoxidable tipo 4X	N360616G051	N360626G051	N360646G051	N360816G051	N360826G051	N360846G051
Modelo para interiores con acceso a control remoto*	N360616G060	N360626G060	N360646G060	N360816G060	N360826G060	N360846G060
Modelo para interiores sin paquete de calefactor	N360616G100	N360626G100	N360646G100	N360816G100	N360826G100	N360846G100
Modelo para interiores sin paquete de calefactor de acero inoxidable tipo 4X	N360616G102	N360626G102	N360646G102	N360816G102	N360826G102	N360846G102
Modelo para interiores con paquete de calefactor	N360616G150	N360626G150	N360646G150	N360816G150	N360826G150	N360846G150
Modelo para interiores con paquete de calefactor de acero inoxidable tipo 4X	N360616G151	N360626G151	N360646G151	N360816G151	N360826G151	N360846G151
CAPACIDAD DE CLIMATIZACIÓN						
Nominal:						
BTU/Hr.	5400 / 6000	5400 / 6000	5400 / 6000	8250 / 8500	8250 / 8500	8250 / 8500
Watts	1581 / 1757	1581 / 1757	1581 / 1757	2416 / 2489	2313 / 2635	2284 / 2401
A 131°F / 131°F (55°C / 55°C):						
BTU/Hr. (50 / 60 Hz)	5585 / 6180	5469 / 5965	5300 / 6089	8213 / 8453	7874 / 8063	7311 / 7940
Watts (50 / 60 Hz)	1637 / 1811	1603 / 1748	1553 / 1785	2405 / 2475	2306 / 2361	2143 / 2327
A 95°F / 95°F (35°C / 35°C):						
BTU/Hr. (50 / 60 Hz)	4909 / 5485	5159 / 5621	5572 / 6026	7028 / 7626	6660 / 7411	6448 / 6716
Watts (50 / 60 Hz)	1439 / 1607	1512 / 1647	1633 / 1766	2058 / 2233	1950 / 2170	1890 / 1968
Refrigerante	R134a	R134a	R134a	R134a	R134a	R134a
Carga de refrigerante (onzas/gramos)	20 / 567	22 / 624	16 / 454	36 / 1021	36 / 1021	33 / 936
Rango de temperatura en la operación:						
Máximo (°F/°C)	131 / 55	131 / 55	131 / 55	131 / 55	131 / 55	131 / 55
Mínimo (°F/°C)	-40 / -40	-40 / -40	-40 / -40	-40 / -40	-40 / -40	-40 / -40
Flujo de aire a presión estática 0:						
Circuito interno 50 Hz (CFM / m ³ /hr.)	251 / 426	250 / 425	250 / 425	250 / 425	245 / 416	243 / 413
Circuito externo 50 Hz (CFM / m ³ /hr.)	284 / 483	338 / 574	338 / 574	313 / 532	347 / 589	365 / 620
Circuito interno 60 Hz (CFM / m ³ /hr.)	261 / 443	261 / 443	261 / 443	263 / 447	258 / 439	254 / 432
Circuito externo 60 Hz (CFM / m ³ /hr.)	311 / 528	356 / 605	356 / 605	338 / 574	382 / 648	394 / 669
Calefactor Max. W (Modelos para exteriores)	1300	1300	1300	1300	1300	1300
DATOS ELÉCTRICOS						
Rango de voltaje	115	230	400 / 460 3~	115	230	400 / 460 3~
Frecuencia (Hz)	50 / 60	50 / 60	50 / 60	50 / 60	50 / 60	50 / 60
Rango de operación	+/-10%	+/-10%	+/-10%	+/-10%	+/-10%	+/-10%
Max. poder de consumo (W a 50/60 Hz)	911 / 1108	908 / 1073	697 / 895	1334 / 1530	1265 / 1403	1327 / 1647
Max. corriente nominal (A a 50/60 Hz)	9.1 / 10.1	4.5 / 4.7	1.59 / 1.69	11.6 / 13.3	5.5/6.1	3.0 / 3.3
Corriente de inicio (A)	39.2	23	8.1	48.3	27	16
Certificaciones	Cumple con cUL CE Otras certificaciones disponibles bajo solicitud					
Descripción de la entrada de energía	Bloque de terminales					
PROTECCIÓN DEL GABINETE						
Tipo UL	Tipo 12, 3R, 4 estándar Tipo 4X de acero inoxidable, opcional					
CONTROLADOR						
Descripción	Termostato mecánico básico					
Ubicación del termostato	En el lateral del gabinete					
Punto de inicio del termostato (°F/°C)	80 / 27					
NIVEL DE SONIDO						
A 1.5 metros	66.9 dBA	66.7 dBA	68.2 dBA	66.0 dBA	66.0 dBA	66.0 dBA
DIMENSIONES DE LA UNIDAD						
Material	Estándar hoja de metal galvanizado Opcional en acero inoxidable					
Acabado	Capa de pintura de polvo gris claro semi texturizado RAL 7035 Otros colores disponibles					
ACCESORIOS						
EASYSWAP Adaptador para plenum (GENESIS M36)	Permite montar el SPECTRACOOOL en un GENESIS M33 Número de catálogo para corte para aire acondicionado PLM33N28					
DIMENSIONES DE LA UNIDAD						
Alto (pulg / mm)	36.00 / 914.4					
Ancho (pulg / mm)	11.50 / 292.1					
Profundidad (pulg / mm)	14.00 / 355.6					
Peso (lb / kg)	100 / 45	100 / 45	104 / 47	106 / 48	106 / 48	114 / 52

*Las unidades con acceso a control remoto utilizan un controlador digital y se comunican via EtherNet/IP, Profinet, Modbus TCP/IP y SNMP con ethernet o modbus RTU con USB.

Curvas de desempeño para modelos N36 6000 BTU/Hr. (1758 Watt)

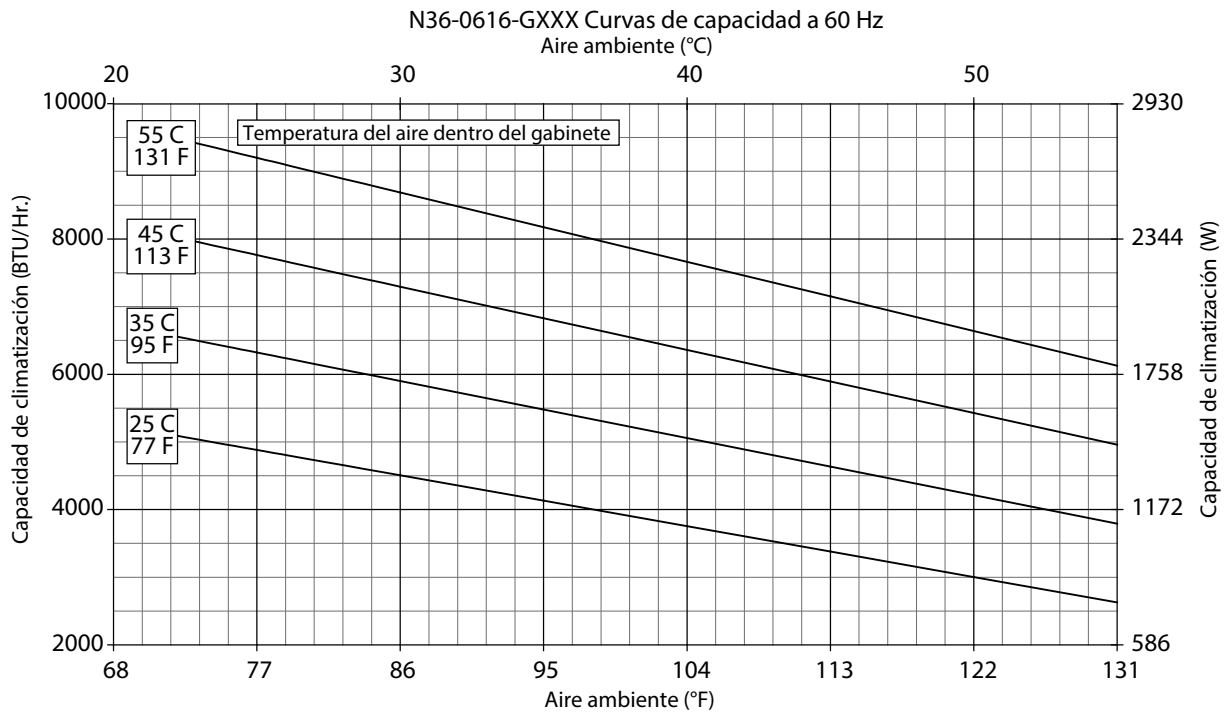
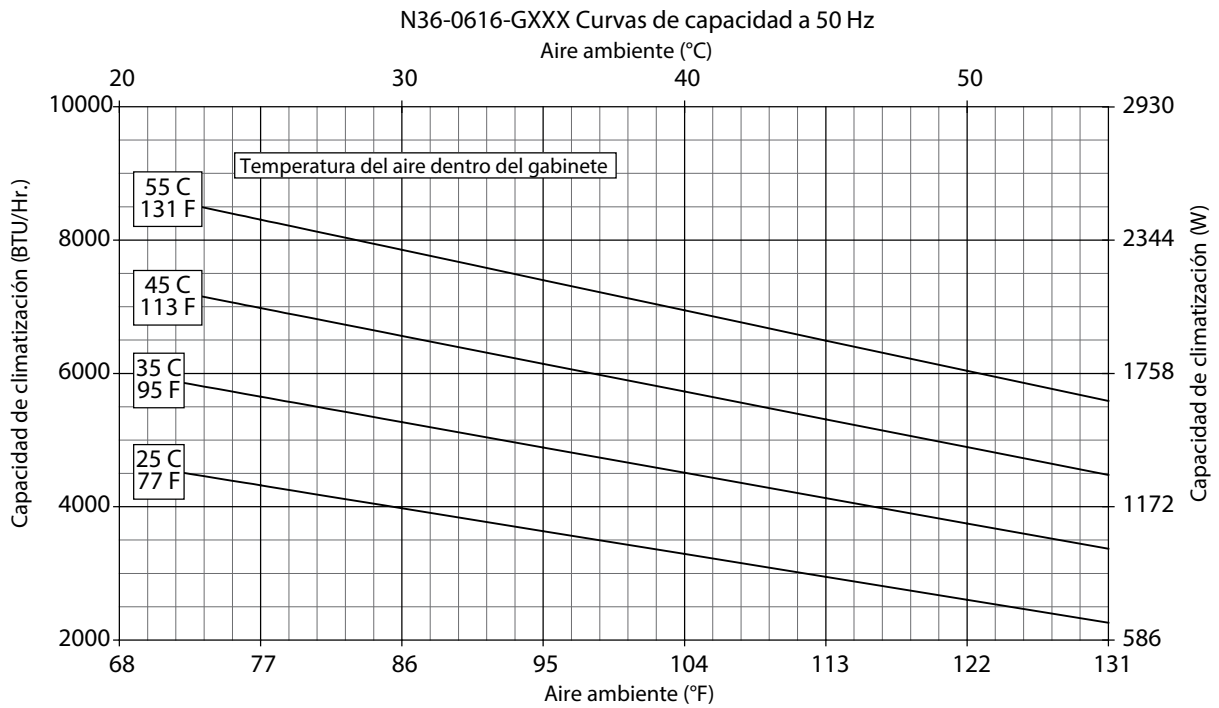

Curvas de desempeño para modelos N36 6000 BTU/Hr. (1758 Watt)

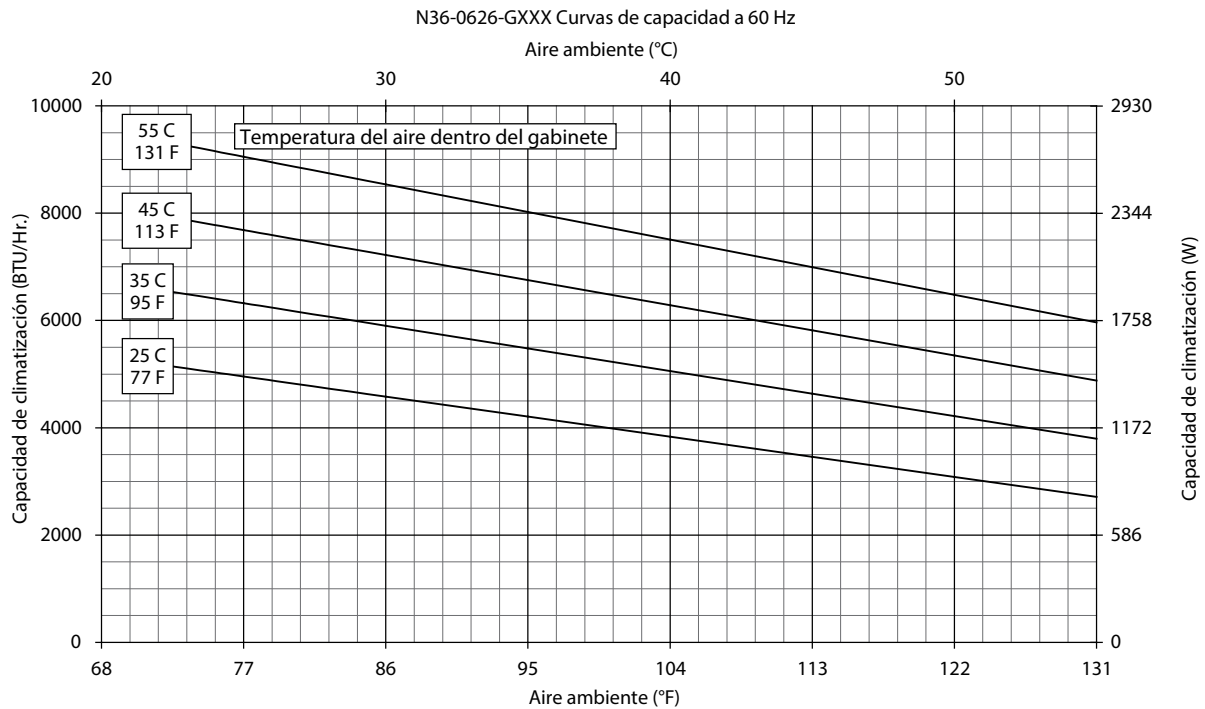
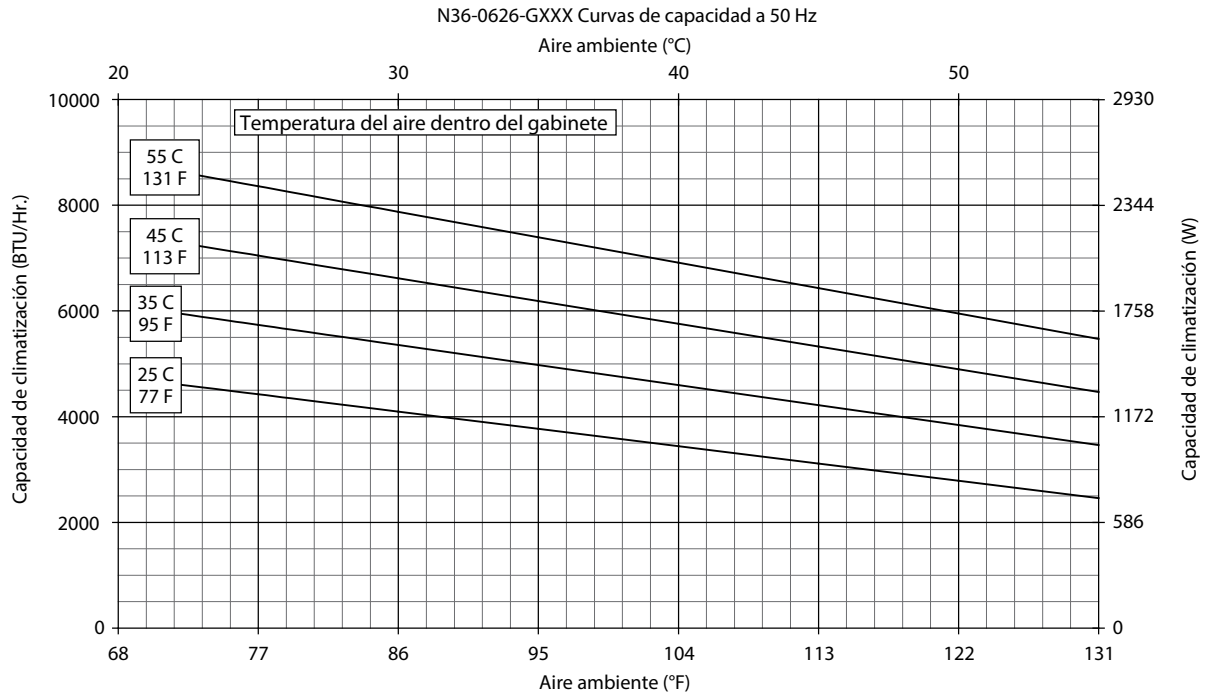

Curvas de desempeño para modelos N36 6000 BTU/Hr. (1758 Watt)

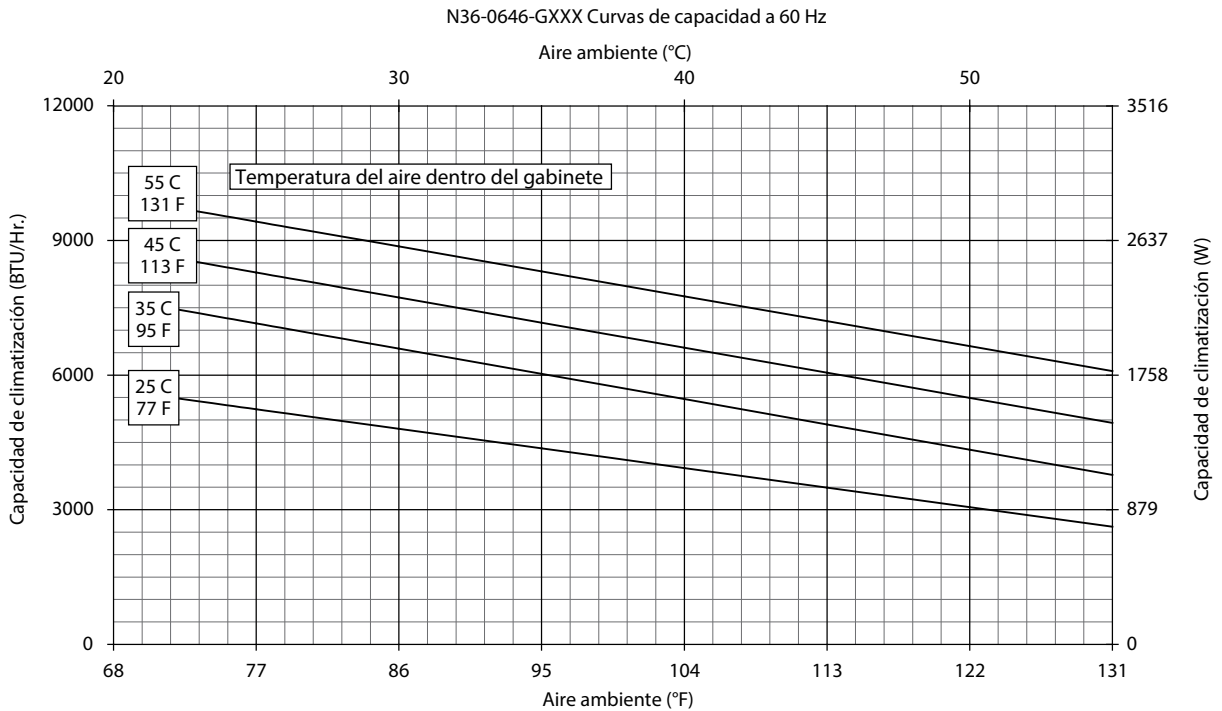
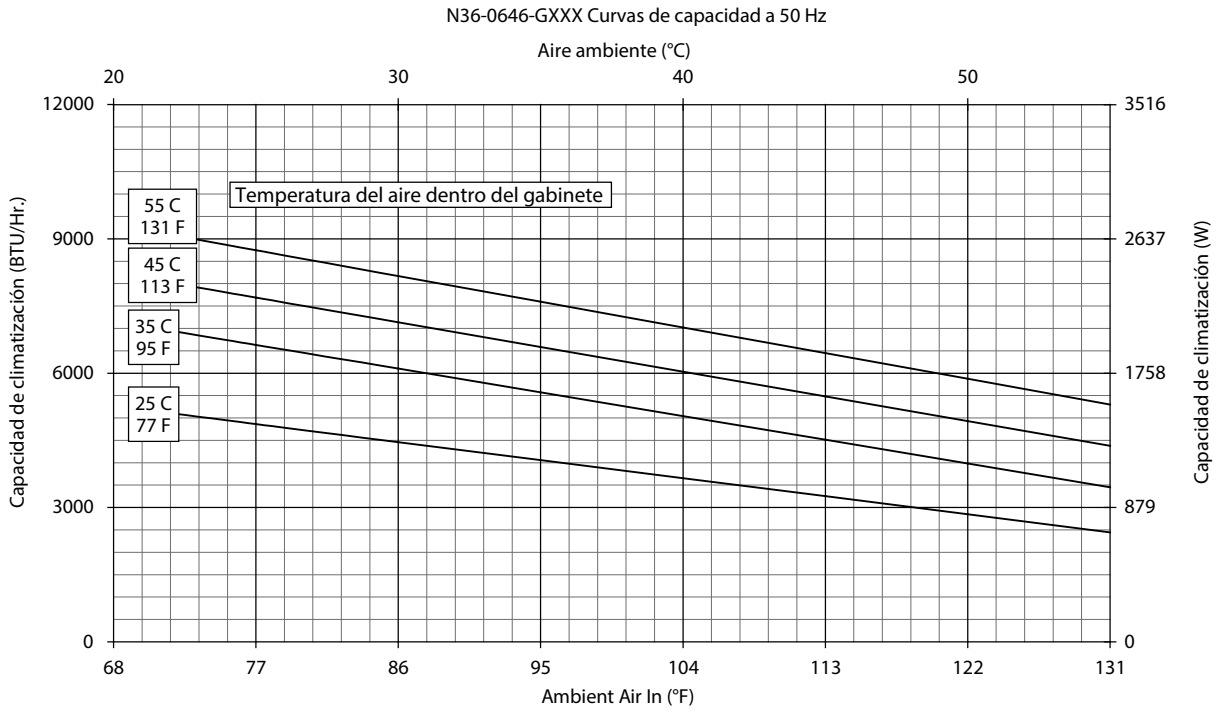

Curvas de desempeño para modelos N36 8000 BTU/Hr. (2344 Watt)

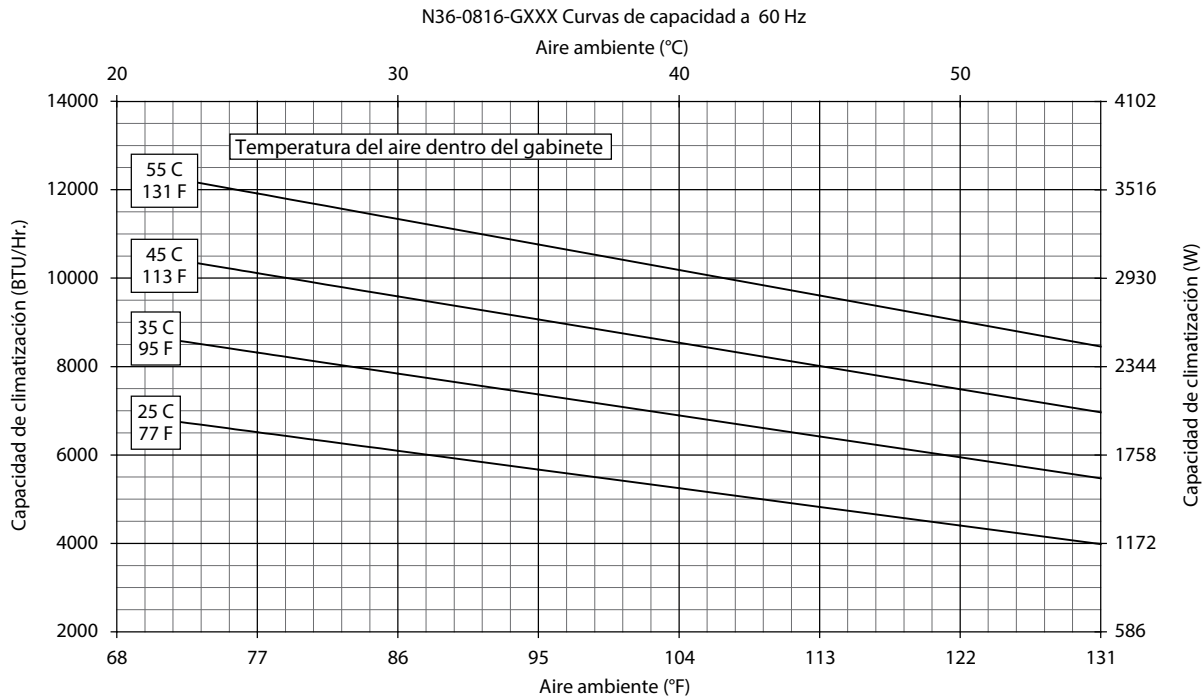
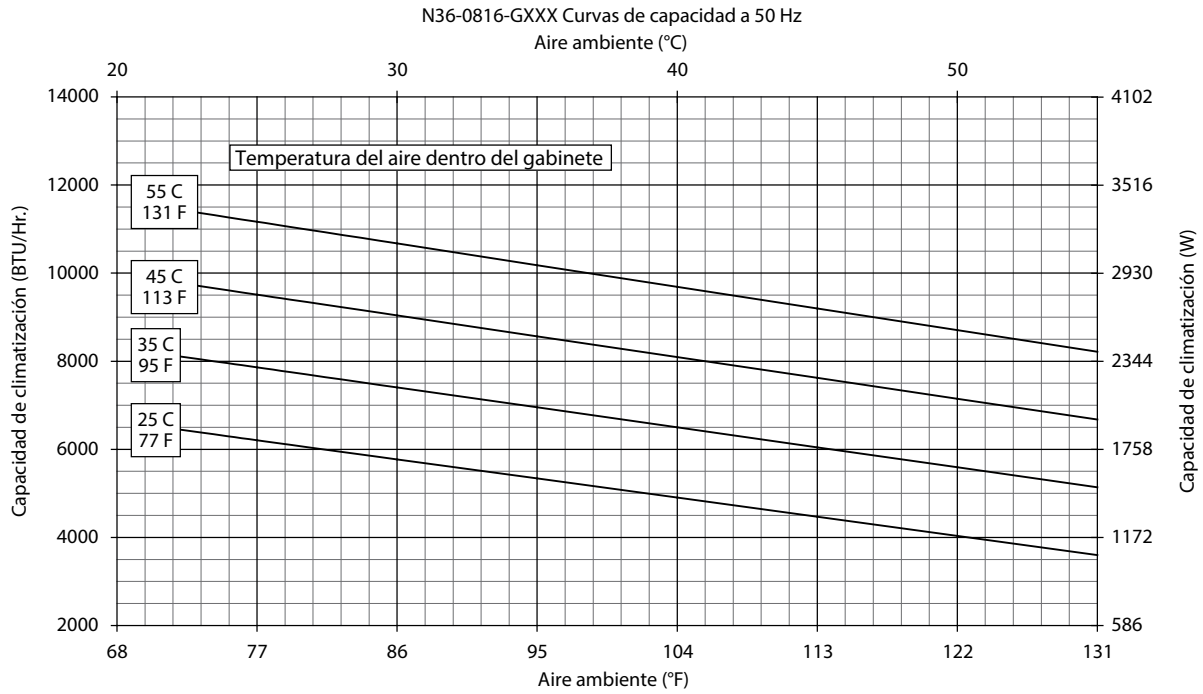

Curvas de desempeño para modelos N36 8000 BTU/Hr. (2344 Watt)

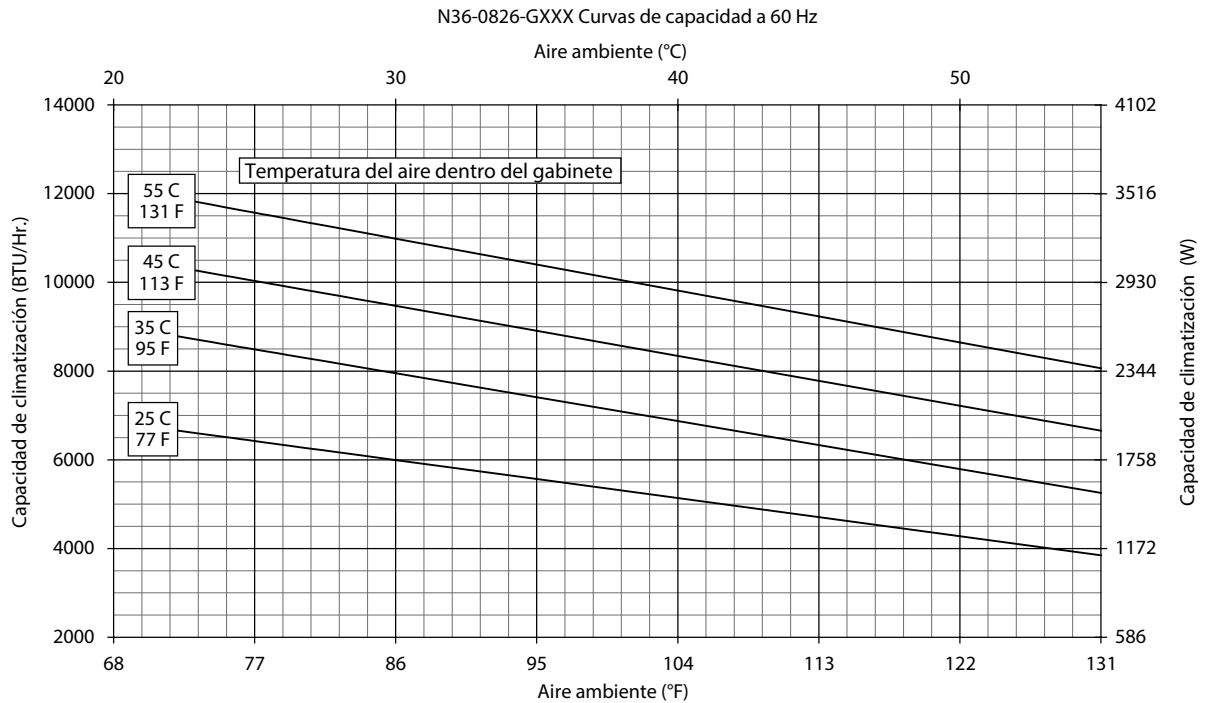
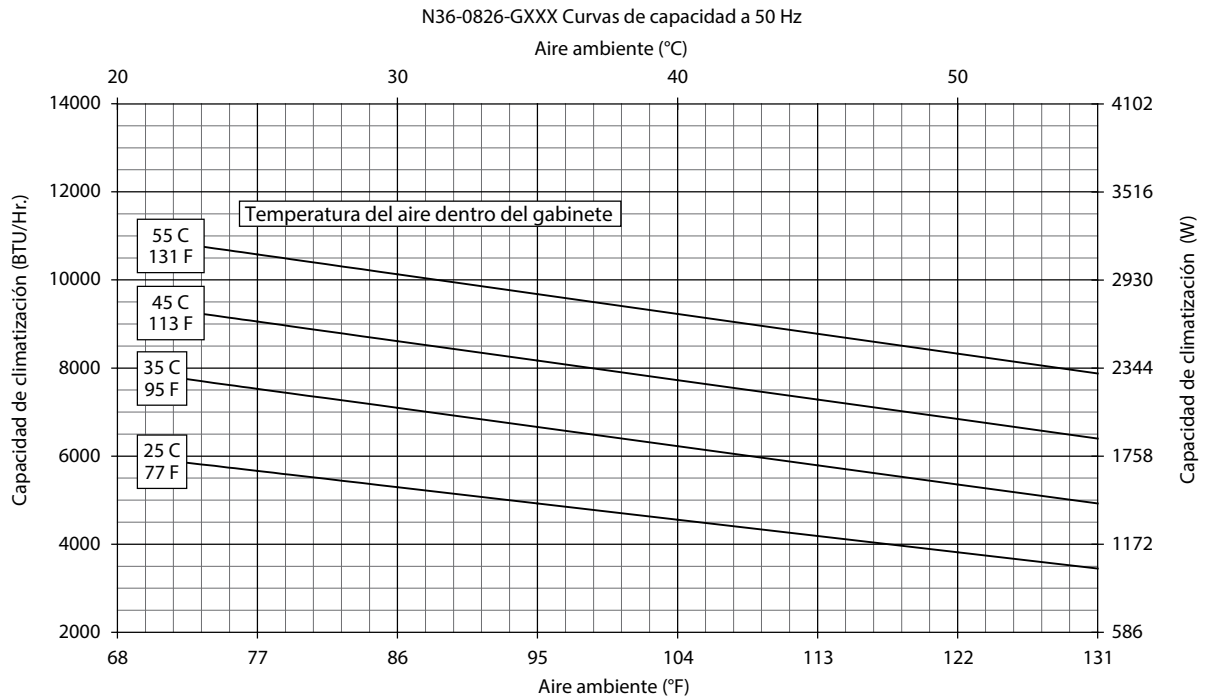

Curvas de desempeño para modelos N36 8000 BTU/Hr. (2344 Watt)

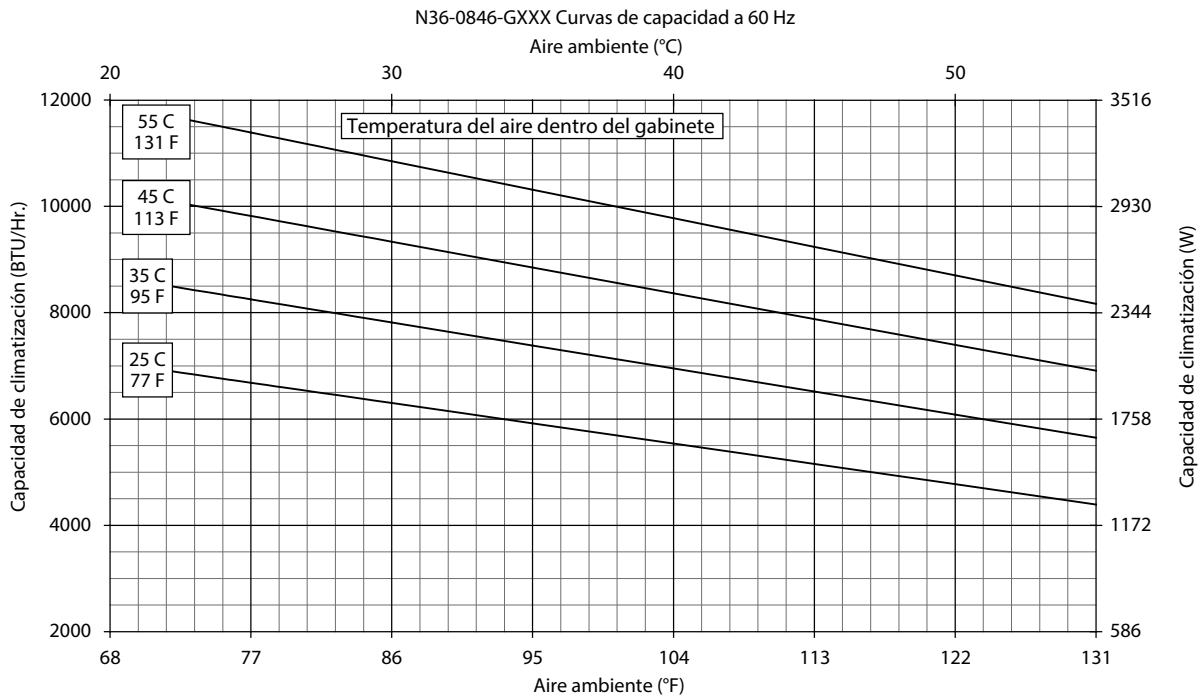
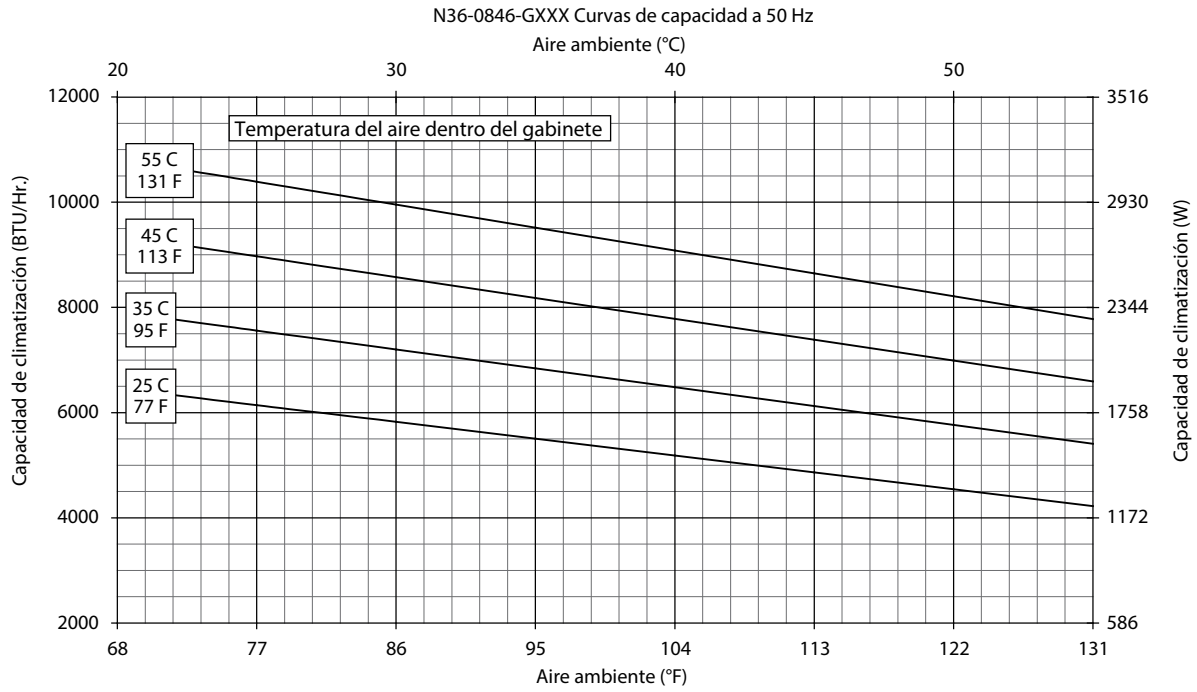

N36 6000/8000 BTU/Hr. (1758/2344 Watt)

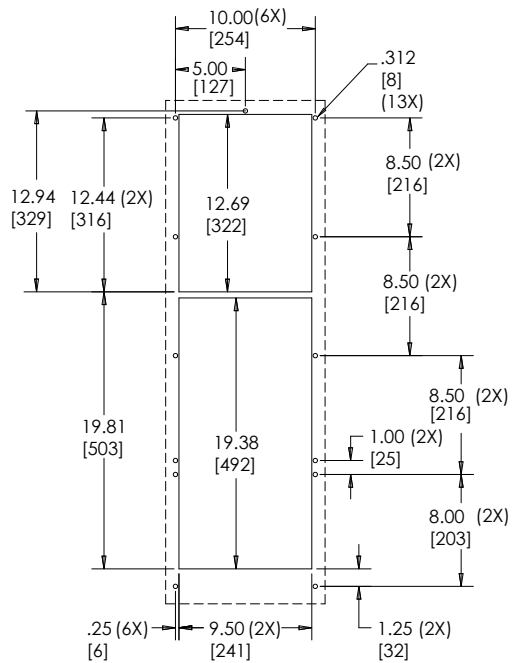
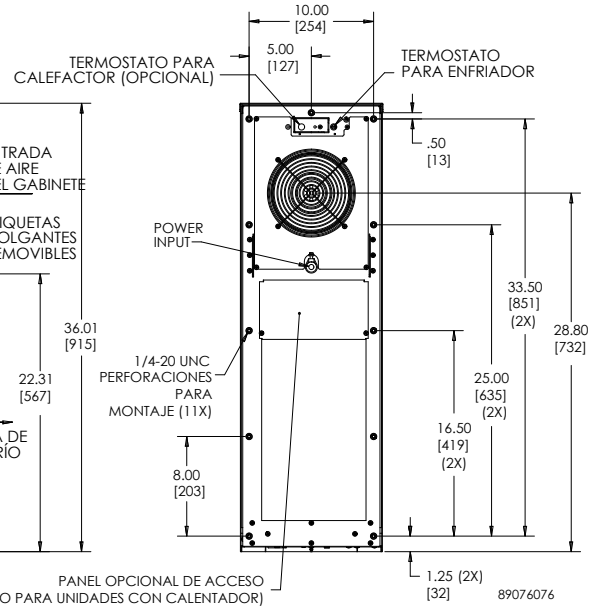
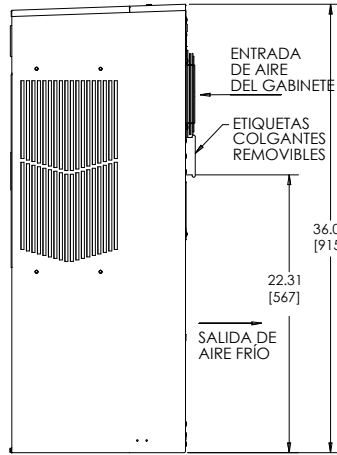
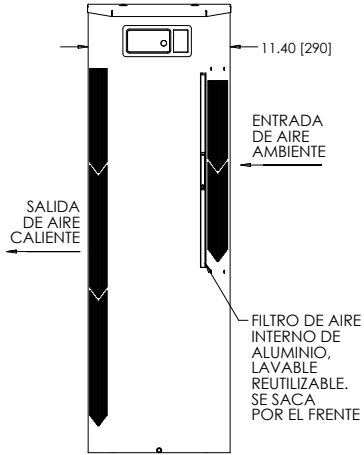
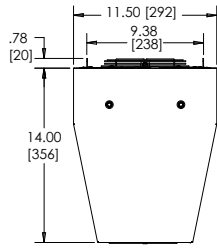

Medidas del corte

Visite www.PentairProtect.com para descargar los planos en CAD 2D y 3D con el diagrama general del sistema eléctrico seleccionado.

Performance Data **N43 11000 BTU/Hr. (3223 Watt)**

CATALOG NUMBER			
Modelo para interiores	N4312166050	N4312266050	N4312466050
Modelo para interiores de acero inoxidable tipo 4X	N4312166051	N4312266051	N4312466051
Modelo para interiores con acceso a control remoto*	N4312166060	N4312266060	N4312466060
Modelo para interiores sin paquete de calefactor	N4312166100	N4312266100	N4312466100
Modelo para interiores sin paquete de calefactor de acero inoxidable tipo 4X	N4312166102	N4312266102	N4312466102
Modelo para interiores con paquete de calefactor	N4312166150	N4312266150	N4312466150
Modelo para interiores con paquete de calefactor de acero inoxidable tipo 4X	N4312166151	N4312266151	N4312466151
CAPACIDAD DE CLIMATIZACIÓN			
Nominal:			
BTU/Hr.	10400 / 11000	10400 / 11000	10400 / 11000
Watts	3047 / 3223	2900 / 3223	2900 / 3223
A 131°F / 131°F (55°C / 55°C):			
BTU/Hr. (50 / 60 Hz)	10588 / 11180	9664/10420	10864/11756
Watts (50 / 60 Hz)	3103 / 3277	2832 / 3054	3184/3445
A 95°F / 95°F (35°C / 35°C):			
BTU/Hr. (50 / 60 Hz)	9475 / 10023	8713 / 9232	9384/10474
Watts (50 / 60 Hz)	2777 / 2937	2554 / 2 706	2750/3069
Refrigerante	R134a	R134a	R134a
Carga de refrigerante (onzas/gramos)	36 / 1021	39 / 1106	43/1219
Rango de temperatura en la operación:			
Máximo (°F/°C)	131 / 55	131 / 55	131 / 55
Mínimo (°F/°C)	-40 / -40	-40 / -40	-40 / -40
Flujo de aire a presión estática 0:			
Circuito interno 50 Hz (CFM / m ³ /hr.)	239 / 406	259 / 440	254 / 432
Circuito externo 50 Hz (CFM / m ³ /hr.)	494 / 839	489 / 831	341 / 579
Circuito interno 60 Hz (CFM / m ³ /hr.)	250 / 425	267 / 454	260 / 442
Circuito externo 60 Hz (CFM / m ³ /hr.)	528 / 897	525 / 892	564 / 958
Calefactor Max. W (Modelos para exteriores)	1300	1300	1300
DATOS ELÉCTRICOS			
Rango de voltaje	115	230	400 / 460 3~
Frecuencia (Hz)	50 / 60	50 / 60	50 / 60
Rango de operación	+/-10%	+/-10%	+/-10%
Max. poder de consumo (W a 50/60 Hz)	1802 / 2446	1762 / 2226	1678/2107
Max. corriente nominal (A a 50/60 Hz)	16.6 / 22.0	7.9 / 10.2	3.4/3.6
Corriente de inicio (A)	57	30 / 28	20/18
Certificaciones	Cumple con cUL CE Otras certificaciones disponibles bajo solicitud		
Descripción de la entrada de energía	Bloque de terminales		
PROTECCIÓN DEL GABINETE			
Tipo UL	Tipo 12, 3R, 4 estándar Tipo 4X de acero inoxidable, opcional		
CONTROLADOR			
Descripción	Termostato mecánico básico		
Ubicación del termostato	En el lateral del gabinete		
Factory Thermostat Setting (°F / °C)	80 / 27		
NIVEL DE SONIDO			
A 1.5 metros	68.4 dBA	68.4 dBA	69.6 dBA
DIMENSIONES DE LA UNIDAD			
Material	Estándar hoja de metal galvanizado Opcional en acero inoxidable		
Acabado	Capa de pintura de polvo gris claro semi texturizado RAL 7035 Otros colores disponibles		
DIMENSIONES DE LA UNIDAD			
Alto (pulg / mm)	43.00 / 1092.2		
Ancho (pulg / mm)	11.50 / 292.1		
Profundidad (pulg / mm)	14.00 / 355.6		
Peso (lb / kg)	127/57.6	127/57.6	138/62.6

*Las unidades con acceso a control remoto utilizan un controlador digital y se comunican vía EtherNet/IP, Profinet, Modbus TCP/IP y SNMP con ethernet o modbus RTU con USB.

Curvas de desempeño para modelos N43 11000 BTU/Hr. (3223 Watt)

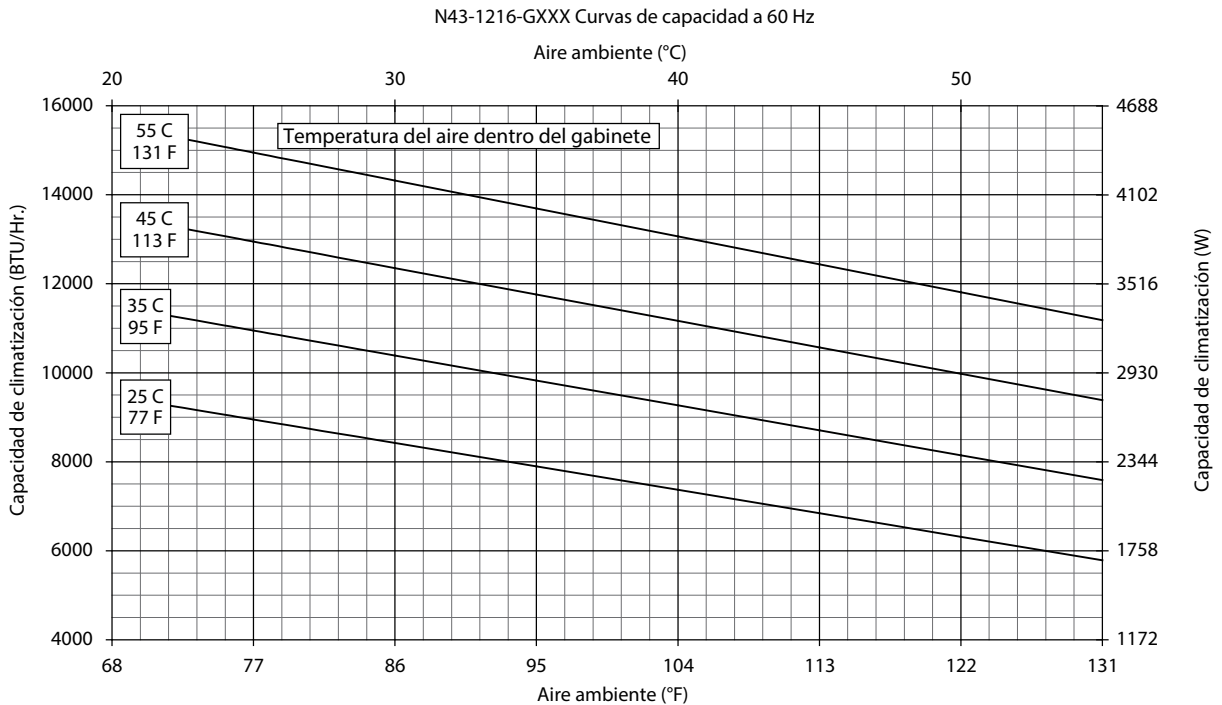
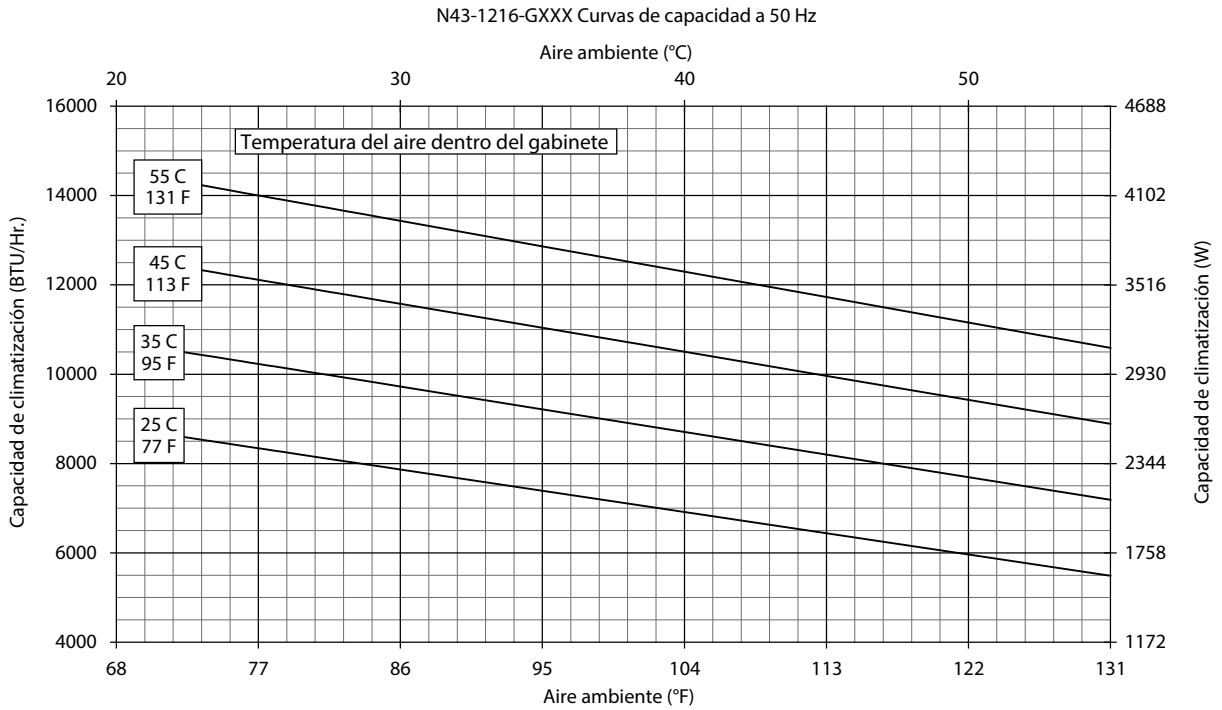

Curvas de desempeño para modelos N43 11000 BTU/Hr. (3223 Watt)

N43-1226-GXXX Curvas de capacidad a 50 Hz
Aire ambiente (°C)

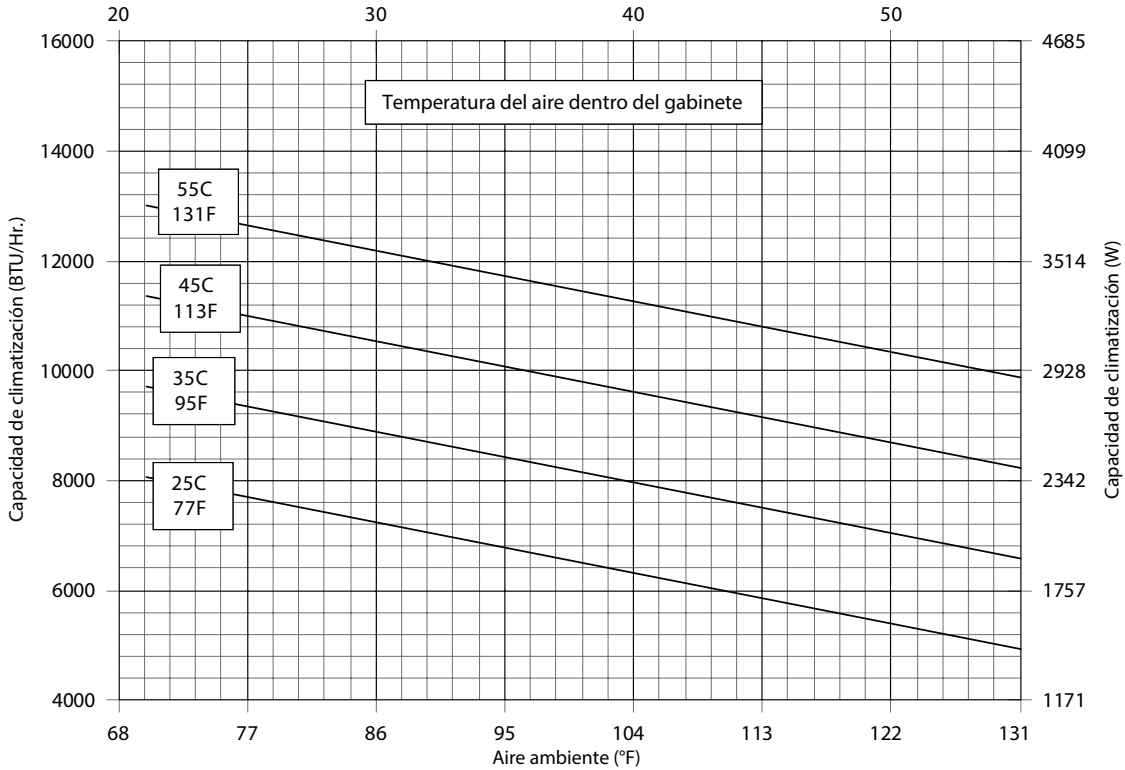

N43-1226-GXXX Curvas de capacidad a 60 Hz
Aire ambiente (°C)

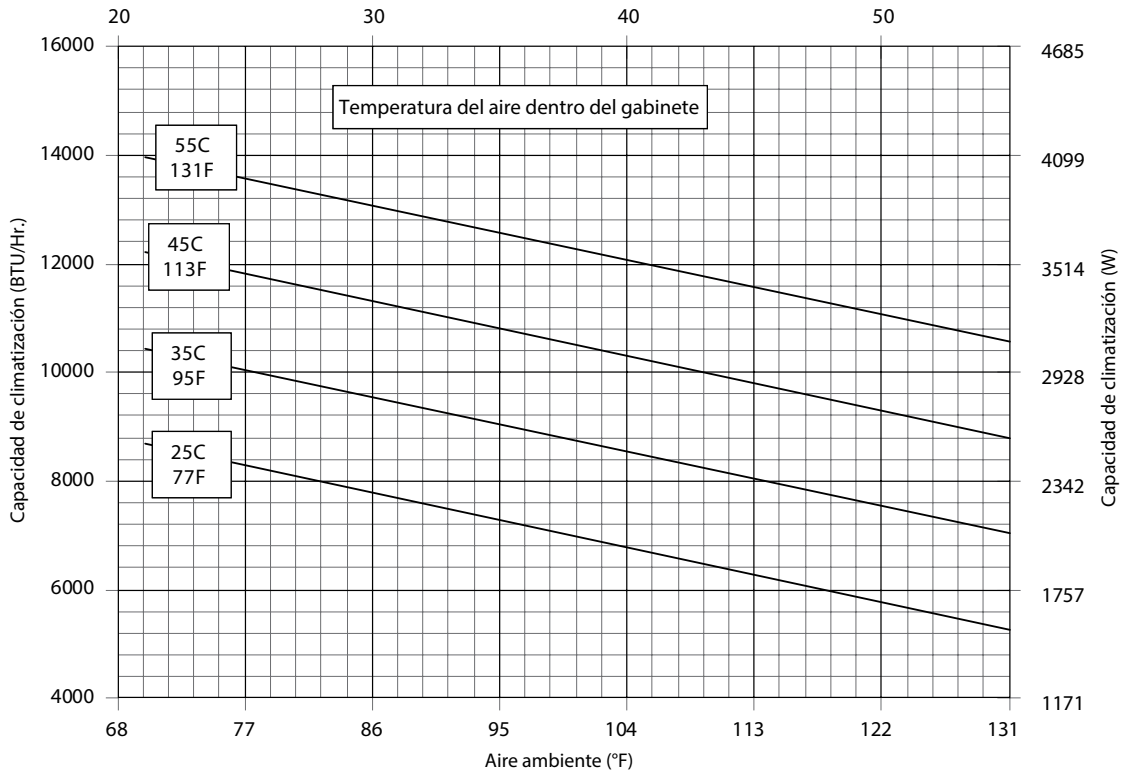

Curvas de desempeño para modelos N43 11000 BTU/Hr. (3223 Watt)

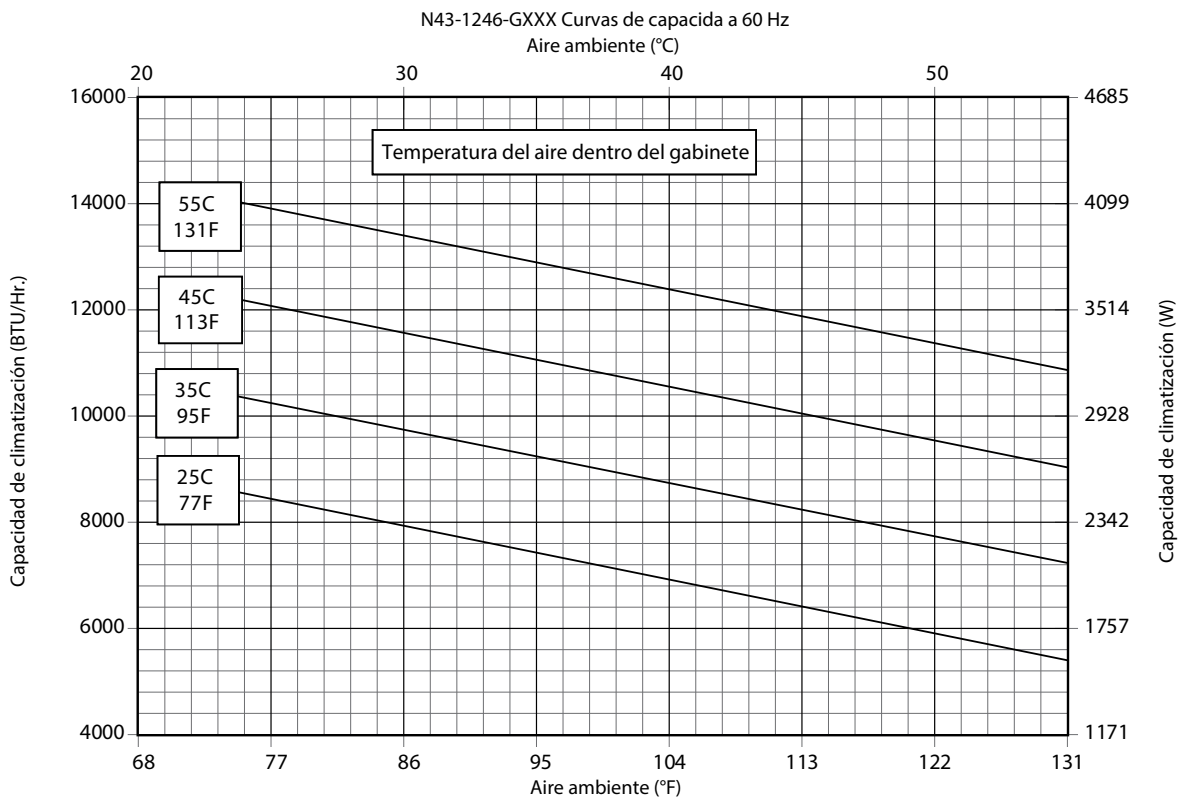
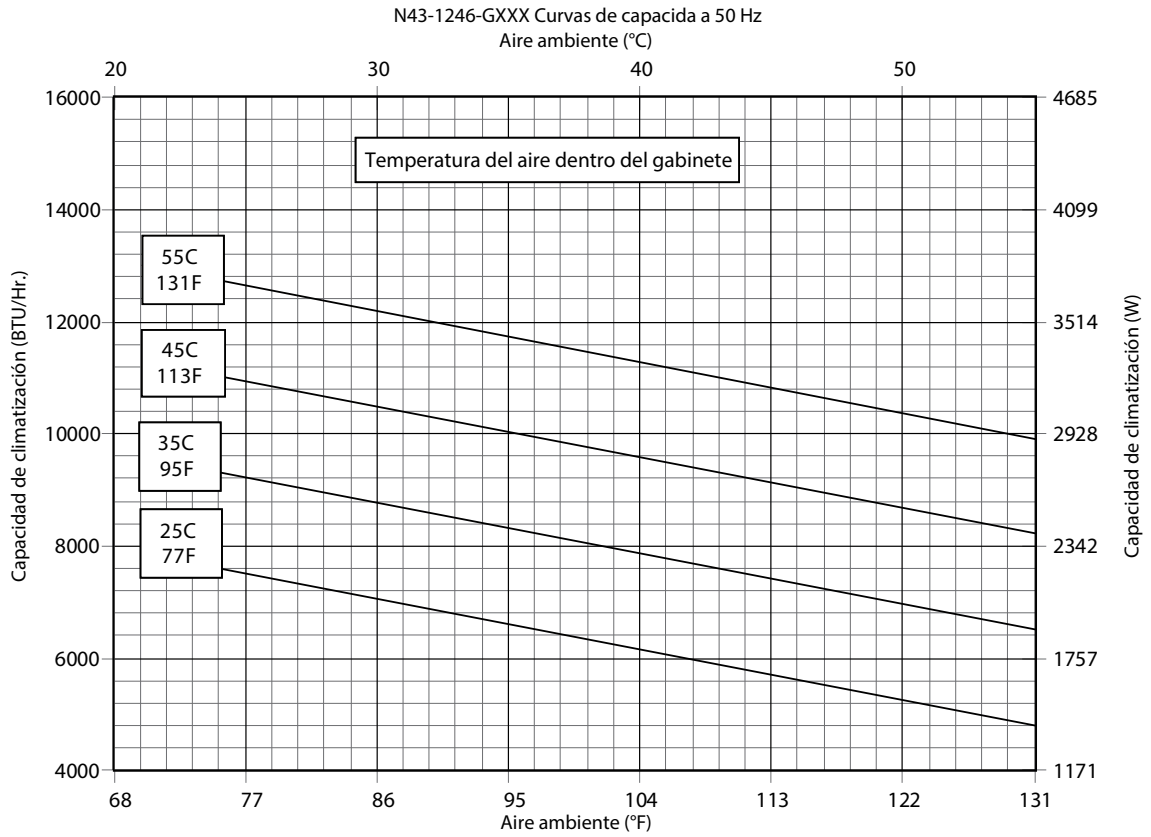

N43 12000 BTU/Hr. (3516 Watt)

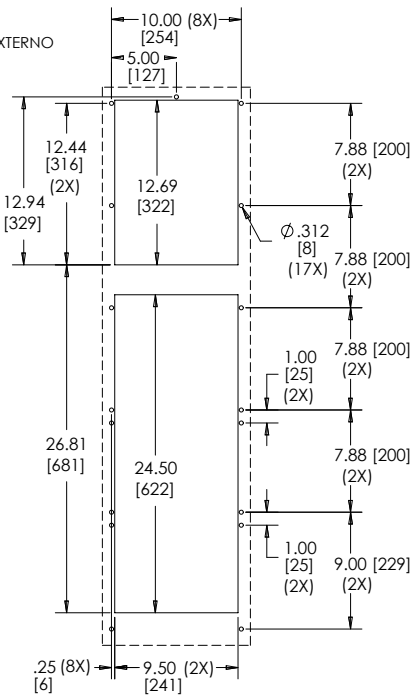
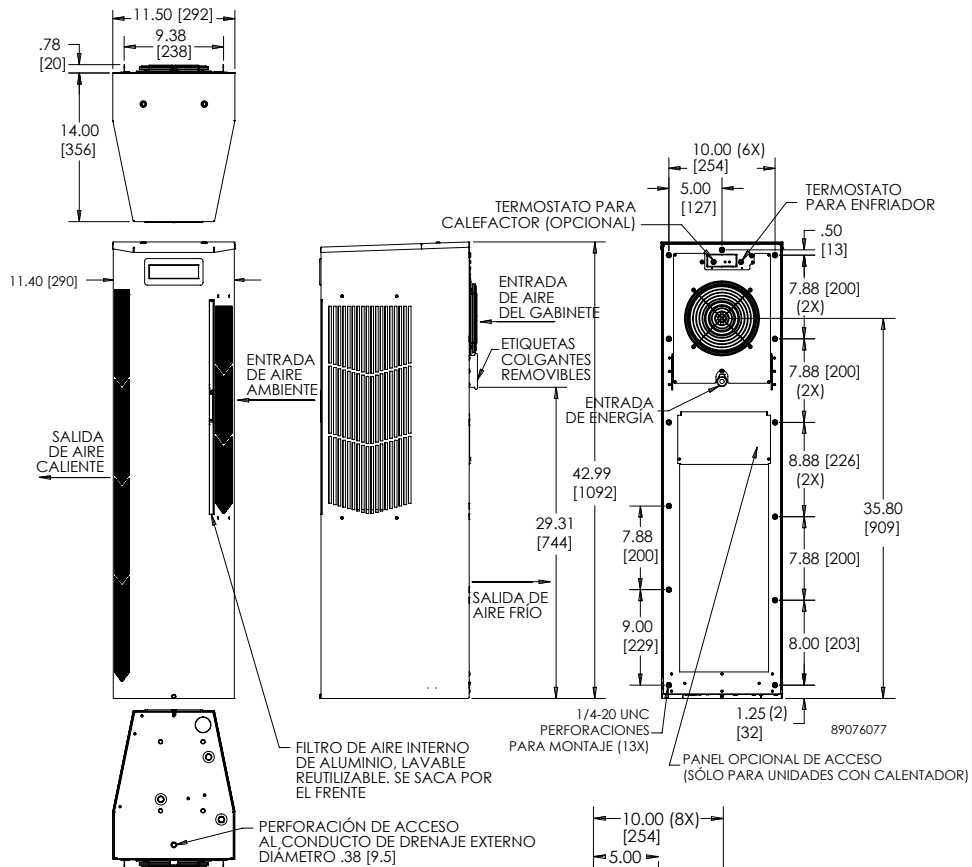

Visite www.PentairProtect.com para descargar los planos en CAD 2D y 3D con el diagrama general del sistema eléctrico seleccionado.